

AVIS
Car multimedia

Мотогарнитура Bluetooth на шлем

DRC01BT



Инструкция

по эксплуатации



Комплектация

1. 1×Мотогарнитура
2. 1×USB кабель
3. 1×Отвертка
4. 1×Зарядное устройство
5. 4×Самоклеющиеся липучки
6. 1×Наушники и микрофон
7. 1×Кепление и винты

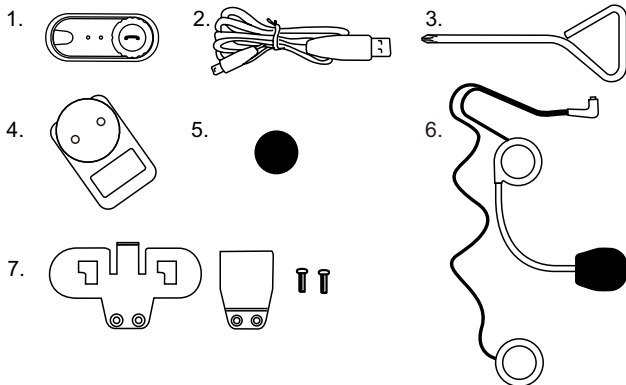

Технические характеристики

Bluetooth® версия:2.1+EDR

Частота:2.4GHz

Поддержка:A2DP и AVRCP

Радиус действия: до 10м в сопряжении с телефоном; до 800м в intercom режиме.

Вес: 45г

Габаритные размеры:81×31×25мм

Батарея: Полимерный аккумулятор 400mAh

Время ожидания: до 300ч

Время разговора

-Телефон: до 10ч

-Intercom: до 7ч

Время зарядки: около 4ч

Зарядное устройство: DC 5V 500mA

Управление

1. Кнопка Питания/Intercom
2. Многофункциональная кнопка (MFB)
3. Разъем для зарядки и гарнитуры
4. Рабочее колесо
5. Разъем гарнитуры
6. Микрофон
7. Наушники

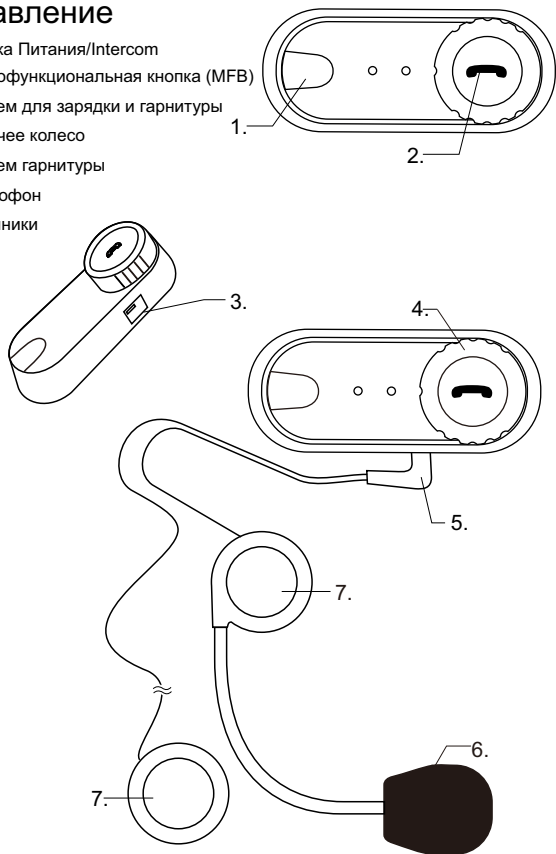

Установка устройства на шлем

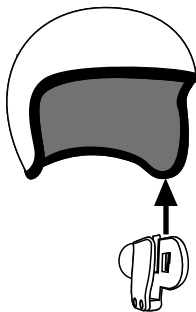
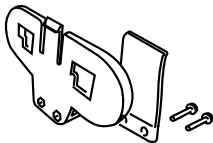

1. С помощью отвертки ослабьте винты на клипсе.
2. Разместите клипсу гарнитуры на левой стороне шлема. При этом аккуратно пропихните крепеж клипсы под подкладку шлема.
3. Найдите наиболее удобное положение клипсы на шлеме.
4. Зафиксируйте клипсу с помощью крепежных винтов. **ВНИМАНИЕ:** чрезмерное усилие может привести к повреждению клипсы.
5. Установите гарнитуру в пазы клипсы. Убедитесь, что гарнитура установлена до конца и надежно зафиксирована.
6. Для установки наушников сначала приклейте самоклеющиеся липучки на внутреннюю часть шлема напротив ушей (для определения точного места рекомендуется предварительно примерить шлем). Если подкладка шлема выполнена из ворсистой ткани, наклеивать липучки не обязательно.

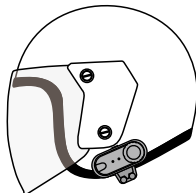
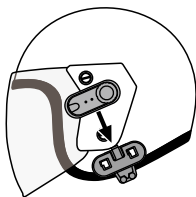

7. Прикрепите динамики к липучкам. Установите микрофон, чтобы он располагался напротив области рта. Некоторые шлемы имеют съемные щечки. Снимите их и разместите гибкий провод микрофона и динамики под ними.

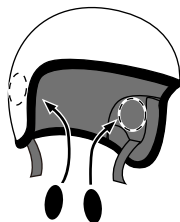

8. Подсоедините разъем наушников к гарнитуре. **ВНИМАНИЕ:** Разъем подключается только в одном положении.

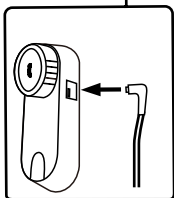
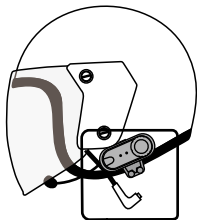

9. Уберите лишние провода под подкладку шлема.

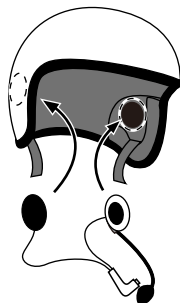

Подзарядка устройства

Перед первым использованием, зарядите устройство полностью

1. Вставьте разъем USB кабеля зарядки в гнездо USB гарнитуры. Другой конец кабеля подсоедините к адаптеру питания или USB-порту компьютера.
2. Во время зарядки красный светодиод на гарнитуре будет гореть, когда устройство полностью зарядится светодиод погаснет. Полная зарядка займет около 4 часов.

Совет: Чтобы увеличить срок службы аккумулятора, рекомендуется производить полную перезарядку раз в месяц.

Включение и выключение

1. Чтобы включить устройство, нажмите и удерживайте кнопку Питания/Intercom в течение 3 секунд, пока не услышите звуковой сигнал. Индикатор 3 раза быстро мигнет, а затем продолжит мигание через регулярные промежутки.
2. Для выключения нажмите и удерживайте кнопку Питания/Intercom в течении 5 секунд, пока не услышите звуковой сигнал. Индикатор погаснет.

Сопряжение с мобильным телефоном

1. Разместите мобильный телефон и устройство на расстояние не более одного метра.
2. Убедитесь что устройство выключено.

3. Нажмите и удерживайте кнопку Питания/Intercom 8 секунд, до тех пор пока красный и синий индикаторы не начнут попеременно мигать, для перехода в режим сопряжения. Устройство издаст звуковой сигнал.
4. Активируйте функцию Bluetooth на Вашем мобильном телефоне согласно инструкции и выполните поиск устройств.
5. Выполните сопряжение с устройством с именем T-COM. Если Ваш мобильный телефон запросит пароль введите 0000.
6. Устройство дважды издаст звуковой сигнал, а мобильный телефон выведет соответствующее сообщение.

Сопряжение 2 устройств в режиме Intercom

1. Разместите оба устройства на расстояние не более 1 метра.
2. Убедитесь что устройства выключены.
3. Нажмите и удерживайте кнопку Питания/Intercom 8 секунд, до тех пор пока красный и синий индикаторы не начнут попеременно мигать, для перехода в режим сопряжения. Устройство издаст звуковой сигнал.
4. Нажмите коротким нажатием кнопку Питание/Intercom на одном из устройств.
5. После удачного сопряжения устройство издаст звуковой сигнал и будет мигать только синий индикатор.

Сопряжение 3 устройств в режиме Intercom

1. Выполните описанную выше процедуру сопряжения попарно (А-В, А-С,В-С).
2. 1. Выполните сопряжение устройств А и В. 2. Отключите устройства А и В и выполните сопряжение А и С. 3. Отключите устройства А и С и выполните сопряжение В и С. 4. Включите устройство А.
3. Нажмите кнопку Питание/Intercom на устройстве А 1 раз для соединения с устройством С, 2 раза для соединения с устройством В. Нажмите кнопку Питание/Intercom на устройстве В 1 раз для соединения с устройством С, 2 раза для соединения с устройством А. Нажмите кнопку Питание/Intercom на устройстве С 1 раз для соединения с устройством В, 2 раза для соединения с устройством А.

Начать разговор в режиме Intercom

1. После того как две гарнитурные трубки были сопряжены, нажмите кнопку Питание/ Intercom на любом устройстве для начала разговора.
2. Используйте колесико для изменения громкости.

Завершить разговор в режиме Intercom

Нажмите кнопку Питание/Intercom на любом из устройств для завершения. Разговор завершится автоматически при входящем вызове на мобильный телефон. По завершению вызова устройство вернется в режим Intercom.

Ответ на входящий вызов телефона

1. Нажмите Многофункциональную кнопку на устройстве, когда телефон звонит.
 2. Используйте колесико для изменения громкости.
- Устройство автоматически ответит на вызов через 8 секунд.

Сброс входящего вызова на телефон

Нажмите и удерживайте Многофункциональную кнопку на устройстве до звукового сигнала.

Завершение входящего вызова на телефон

Нажмите Многофункциональную кнопку на устройстве для завершения.

Набор последнего набранного номера

Нажмите и удерживайте Многофункциональную кнопку 2 секунды на устройстве до звукового сигнала.

Воспроизведение музыки

1. Выберите музыку на Вашем мобильном устройстве.
2. Для запуска музыки с гарнитуры нажмите многофункциональную кнопку.
3. Для паузы нажмите многофункциональную кнопку еще раз.
4. Для переключения треков быстро поверните колесико.
5. Для изменения громкости поверните и удерживайте колесико.

Рекомендуется установить максимальный уровень громкости на мобильном устройстве.

Ответ на вызов во время прослушивания музыки

1. Устройство автоматически переключится в режим сопряжения с телефоном при входящем вызове.
2. Воспроизведение музыки продолжится автоматически по завершению разговора.

Прослушивание FM радиостанций

1. Нажмите многофункциональную кнопку 2 раза для перехода в режим FM.
2. Для поиска станций быстро поверните колесико.
3. Нажмите многофункциональную кнопку 2 раза для выхода из режима FM.