



Сигнализатор GSM
Express GSM
версия 2



Сигнализатор *GSM*
EXPRESS GSM
версия 2
РУКОВОДСТВО ПОЛЬЗОВАТЕЛЯ

САПО.425152.032РП

Сигнализатор, предназначен для обнаружения движения человека внутри охраняемой зоны (например, комнаты). При определении нарушения он посылает SMS текстом «Тревога» и звонит на Ваш сотовый телефон.

Так же к сигнализатору можно подключить беспроводную сирену для звукового и светового оповещения (приобретается отдельно).

EXPRESS GSM версия 2

Купите новую SIM карту.
Желательно использовать
SIM карту стандарта M2M.



Отключите запрос PIN-кода,
все услуги и сервисы
(особенно «Быстрый
запуск»!). При необходи-
мости свяжитесь с опера-
тором сотовой связи для их
отключения.



ПОДГОТОВКА SIM-КАРТЫ

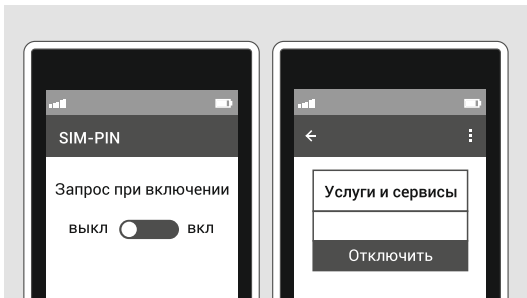
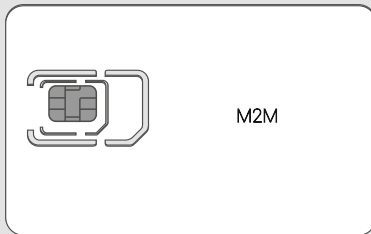

EXPRESS GSM

версия 2

Убедитесь, что в памяти SIM карты отсутствуют записи и SMS.



Баланс SIM карты должен быть положительным.



ПОДГОТОВКА SIM-КАРТЫ

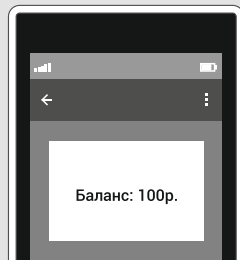
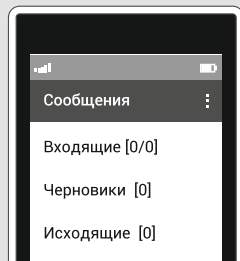

EXPRESS GSM версия 2

Откройте крышку сигнализатора.



Установите SIM карту в держатель до упора, контактами к держателю и срезом, как показано на рисунке.



ПОДГОТОВКА СИГНАЛИЗАТОРА EXPRESS GSM версия 2

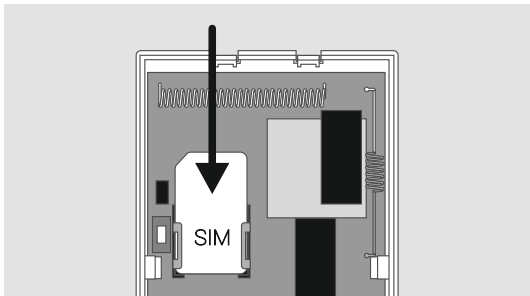
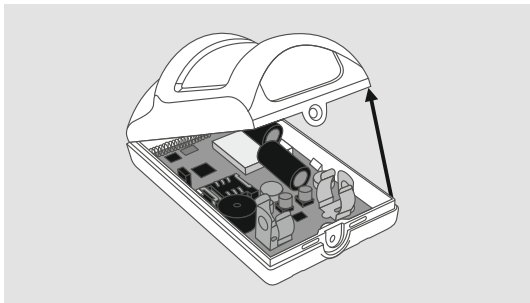

EXPRESS GSM

версия 2

Откройте крышку сирены, предварительно открутив винт и отжав защелки возле винта.



Снимите перемычку J2, если хотите, чтобы сирена подтверждала звуком постановку сигнализатора на охрану и снятие с охраны.



ПОДГОТОВКА СИРЕНЫ ПРИЗМА-С

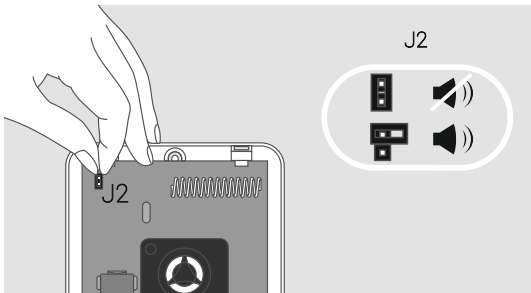
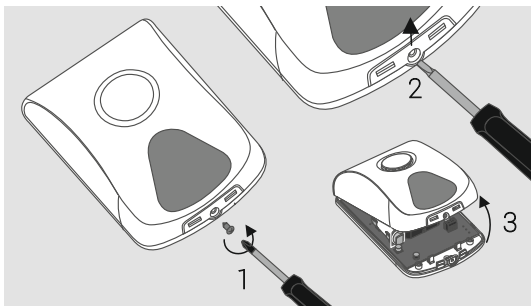

EXPRESS GSM

версия 2

Установите батарею питания в сигнализатор.



Дождитесь звукового сигнала - питание включено.



НАСТРОЙКА

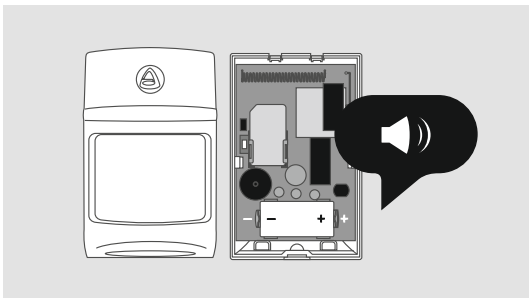
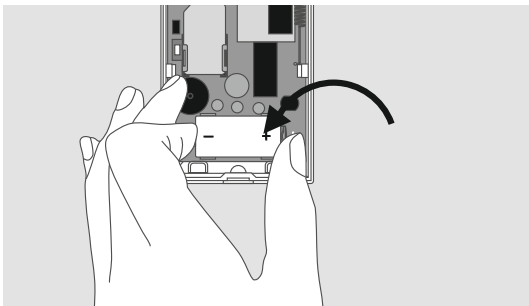

EXPRESS GSM

версия 2

Дождитесь трех звуковых сигналов. SIM карта зарегистрировалась в сети. Сигнализатор готов к настройке.



Добавьте основной номер оповещения - позвоните на сигнализатор со своего телефона.



НАСТРОЙКА

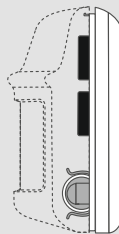
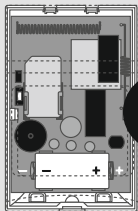

EXPRESS GSM версия 2

Сигнализатор издаст звуковой сигнал и сбросит вызов. Основной номер оповещения добавлен.



Позвоните на номер сигнализатора с телефонов, на которые хотите получать оповещение от тревоге. После каждого звонка дождитесь звукового сигнала. Всего можно добавить 5 дополнительных номеров оповещения.



НАСТРОЙКА

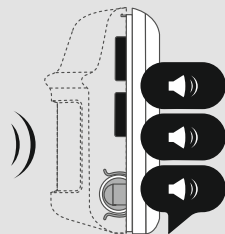
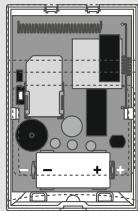

EXPRESS GSM

версия 2

ВНИМАНИЕ!

В течение 40 секунд сигнализатор ожидает входящие звонки и запросы от брелоков и сирены. Каждое действие продлевает ожидание еще на 40 секунд. Если Вы не успели выполнить все действия, извлеките батарею питания из сигнализатора и подождите 2 минуты, снова включите питание, дождитесь 3-х звуковых сигналов и продолжите настройку.

НАСТРОЙКА

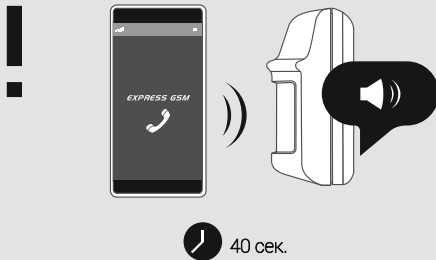

если > 40 сек.

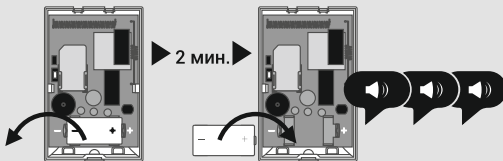

EXPRESS GSM

версия 2

Добавьте брелок. Нажмите на 1-2 секунды на брелоке кнопку  («А»). Брелок мигнет желтым, потом замигает красным-зелёным. Сигнализатор издаст звуковой сигнал.



Добавьте дополнительные брелоки (при наличии). Поочерёдно нажимайте на брелоках кнопку  («А»). На каждый добавленный брелок сигнализатор издаст звуковой сигнал. Всего можно добавить 5 дополнительных брелоков.



НАСТРОЙКА

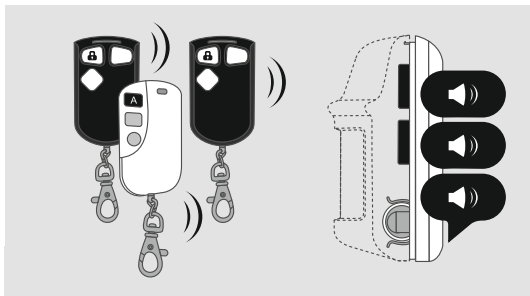
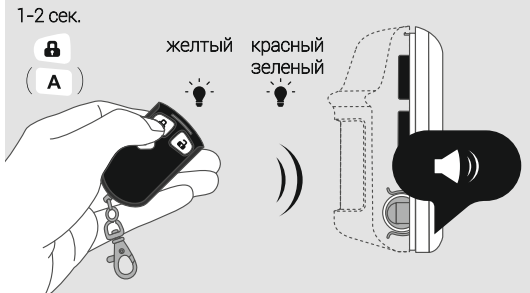

EXPRESS GSM

версия 2

Добавьте сирену. В сирене извлеките защитную пластину возле батареи питания сирены. Светодиоды сирены вспыхнут.



Дождитесь звукового сигнала сигнализатора, световой индикации сирены и короткого звукового сигнала.



НАСТРОЙКА

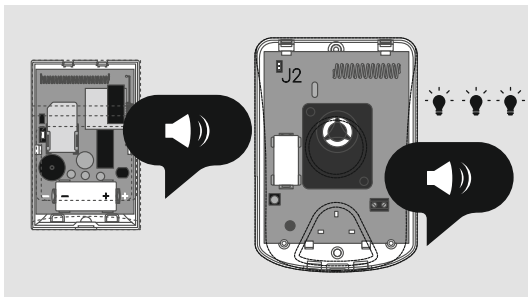
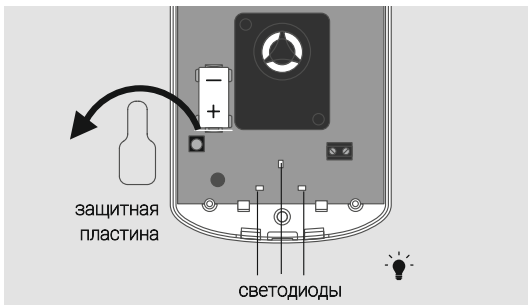

EXPRESS GSM

версия 2

Дождитесь на телефон SMS с настройками. Сигнализатор готов к установке.



Закройте крышки сигнализатора и сирены, закрутите винты.



НАСТРОЙКА

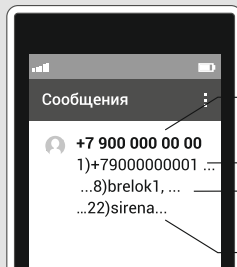

номер телефона
сигнализатора

Ваш номер
телефона

добавленный брелок

если добавляли
сирену

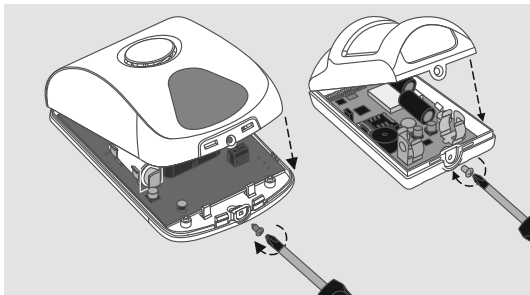

EXPRESS GSM

версия 2

Поставьте сигнализатор на охрану. Нажмите на 1-2 секунды на брелоке кнопку **Ⓜ** («А»). Брелок мигнет желтым, потом красным. Сигнализатор в течение 40 секунд будет издавать звуковые сигналы.



За это время выйдите из комнаты и закройте дверь.



ПРОВЕРКА

1-2 сек.



желтый красный



в течение
40 сек.



EXPRESS GSM

версия 2

Дождитесь SMS о постановке на охрану.



Подождите 2-3 минуты. Войдите в охраняемое помещение.



ПРОВЕРКА

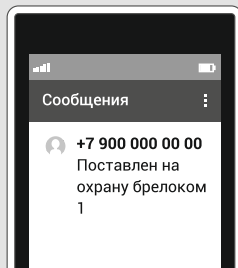

EXPRESS GSM версия 2

Сирена начнет издавать световые и звуковые сигналы.



Дождитесь SMS о тревоге и звонка. Примите вызов.



ПРОВЕРКА

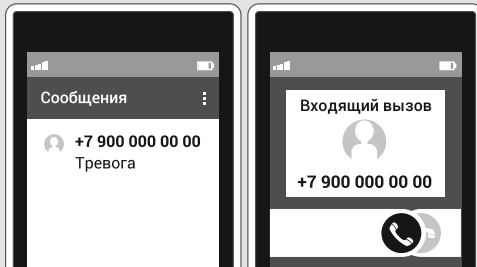
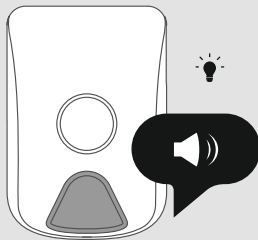

EXPRESS GSM версия 2

Позвоните на номер сигнализатора.



Дождитесь SMS о снятии с охраны.



ПРОВЕРКА

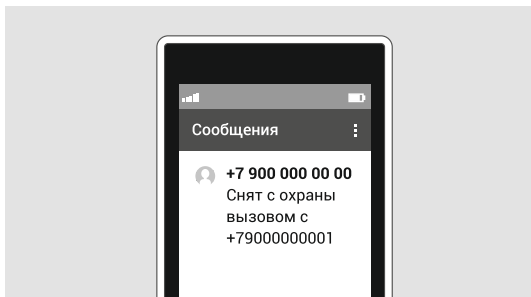
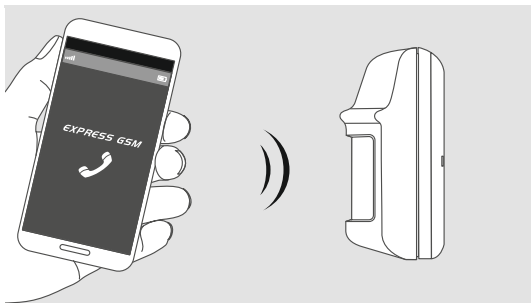

EXPRESS GSM

версия 2

Сигнализатор будет присылать на ваш телефон SMS с балансом SIM карты. По умолчанию — раз в неделю. Запросить баланс можно, когда сигнализатор снят с охраны, нажав кнопку * («F») на брелоке. Своевременно пополняйте баланс.

ЗАПРОС БАЛАНСА

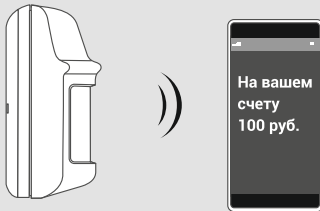

EXPRESS GSM

версия 2

Выберите для сигнализатора место, где проникнуть в помещение проще: рядом с окнами, напротив входной двери и т.д.

Сигнализатор определяет нарушителя на расстоянии до 10 м.



В зоне контроля не должно быть стеллажей, мебели, растений. Они создают «мертвые зоны», через которые можно проникнуть незамеченным.



УСТАНОВКА

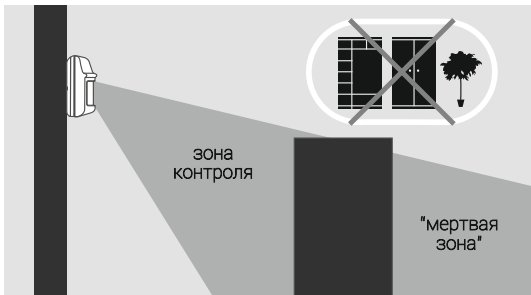
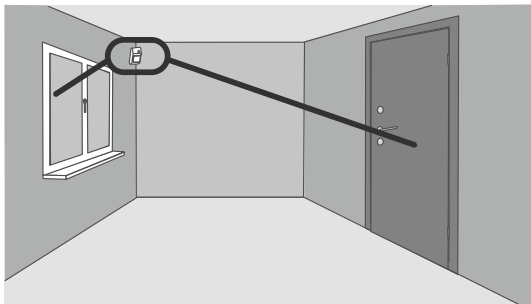

EXPRESS GSM

версия 2

В зоне контроля не должны находиться домашние животные, птицы. Они вызывают ложные срабатывания.



Установите сигнализатор на стене на двухсторонний скотч или на кронштейн. Высота установки — 2 м.



УСТАНОВКА

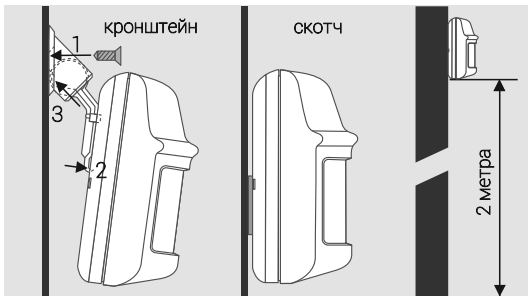
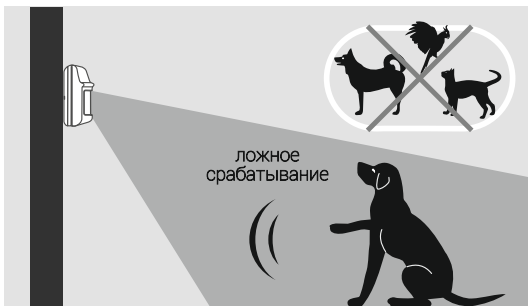

EXPRESS GSM

версия 2

Не устанавливайте сигнализатор рядом с кондиционером, радиатором отопления, камином, печью и т.п.



Установите сирену по своему усмотрению — положите на полку или закрепите на стене. Дальность работы с сигнализатором — до 100 м в прямой видимости.



УСТАНОВКА

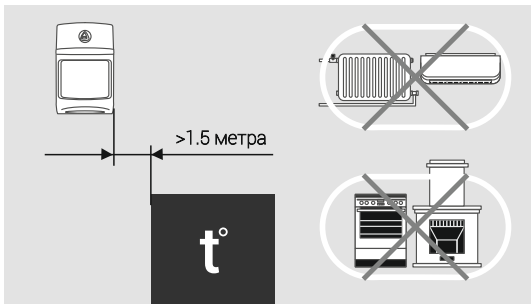

EXPRESS GSM

версия 2

Нажмите на брелоке кнопку **А** («А») на 1-2 с. Брелок мигнет желтым, красным. Сигнализатор издаст звуковой сигнал. Сирена мигнет один раз и издаст звуковой сигнал.



Выйдите из помещения. Дождитесь SMS о постановке на охрану.



ПОСТАНОВКА НА ОХРАНУ

1-2 сек.



желтый красный



в течение 40 сек.

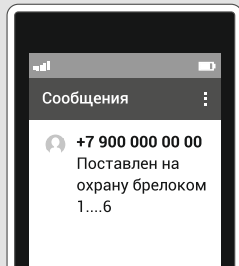

EXPRESS GSM

версия 2

Не входя в охраняемое помещение, нажмите на брелоке кнопку  («В») на 1-2 с. Брелок мигнет желтым, зеленым. Сигнализатор издаст двойной звуковой сигнал. Сирена мигнет два раза и издаст двойной звуковой сигнал.



Дождитесь SMS о снятии с охраны. Войдите в помещение.



СНЯТИЕ С ОХРАНЫ

1-2 сек.



желтый зеленый

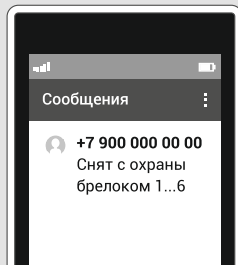

EXPRESS GSM

версия 2

Если Вы хотите удалить все имеющиеся в памяти сигнализатора номера для оповещения, брелоки, сирену и вернуться к заводским настройкам, то необходимо провести процедуру сброса: Извлеките батарею питания, подождите 2 минуты. Установите батарею питания. Не позднее, чем через 2 секунды после звукового сигнала, нажмите кнопку «R» и удерживайте её до одиночного звукового сигнала, потом кнопку можно отпустить. Дождитесь тройного звукового сигнала. Сброс завершен, добавленные ранее номера телефонов оповещения, брелоки и сирена удалены. Дождитесь трёх звуковых сигналов – сигнализатор готов к новой настройке!

СБРОС НАСТРОЕК

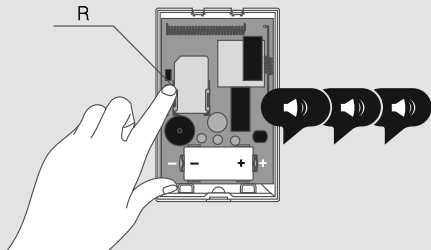

НАИМЕНОВАНИЕ И УСЛОВНОЕ ОБОЗНАЧЕНИЕ	КОЛИЧЕСТВО
GSM сигнализатор EXPRESS GSM версия 2	1
Батарея питания * CR123A Lithium 3 В	1
Брелок БН-Р2-33 (в комплекте с установленной батареей питания* CR2032)	1**
Винт-саморез 3x6	1
Кронштейн (основание)	1
Держатель (ответная часть кронштейна)	1
Скотч двухсторонний 30x25 мм	1
Руководство пользователя	1

* - комплектуются тестовыми батареями питания;

** - при необходимости приобретите дополнительные брелоки.

ПАСПОРТ

Мы с Вами выполнили основную настройку. В сети Интернет, на сайте: www.express-gsm.ru содержится полная информация по работе и настройкам сигнализатора (руководство по эксплуатации САПО.425152.032РЭ), если Вы хотите изучить его более подробно, то ознакомьтесь с содержанием этого руководства.

Обращаем Ваше внимание, что имеется возможность настройки сигнализатора через специальные программы, которые выложены на этом сайте. Эти программы создают комфортные условия для настройки сигнализатора, как на компьютере, так и через смартфоны и планшеты с операционными системами (ОС) Android и iOS.

Также имеется возможность контролировать и настраивать GSM сигнализаторы при помощи приложения «GSM панель» для централизованного наблюдения на базе мобильных устройств с ОС Android, которое можно скачать на play.google.com.

ПАСПОРТ

Штамп ОТК

Дата выпуска:

Дата продажи:

Название
торгующей организации:

МП

Предприятие располагает большой сетью фирменных магазинов и филиалов по всей стране, где Вы всегда можете получить консультацию и приобрести любые компоненты различных устройств и систем безопасности.

Вы можете задать нам вопросы по тел: 8-800-250-53-33 (многоканальный) или на сайте www.arsenal-npo.ru.

Срок гарантийных обязательств 1 год. В течение этого срока изготовитель обязуется производить бесплатно, по своему усмотрению, ремонт, замену либо наладку вышедшего из строя изделия. На изделия, имеющие механические повреждения, следы самостоятельного ремонта или другие признаки неправильной эксплуатации, гарантийные обязательства не распространяются. Срок гарантийного обслуживания исчисляется со дня покупки изделия. При отсутствии отметки о продаже, срок гарантийного обслуживания исчисляется со дня даты выпуска.

GSM сигнализатор EXPRESS GSM™, версия 2 соответствует конструкторской документации и признан годным к эксплуатации.

НПО «Сибирский Арсенал»

630073 г. Новосибирск

мкр. Горский, 8а

тел.: 8-800-250-53-33

e-mail: info@arsenalnpo.ru

www.arsenal-npo.ru