



ИНСТРУКЦИЯ



HARD
model

Оглавление

1. Комплект поставки	2
2. Описание устройства	3
3. Установка.....	4
4. Настройка и функции кнопок.....	5
5. Индикация на дисплее	8
6. Меню настроек	10
7. Поиск и устранение неисправностей	16
8. Спецификация	17

Благодарим Вас за приобретение лазер/радар детектора Playme HARD. Playme HARD - современный лазер/радар детектор с использованием технологии подавления помех VCO, работающий в диапазонах X, K, расширенном Ka, а также определяющий сигнал лазера на 360°.

Перед первым использованием, внимательно ознакомьтесь с руководством пользователя.

1. Комплект поставки

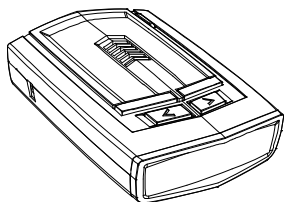

Устройство

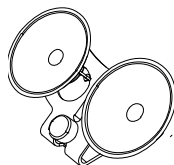

Крепление

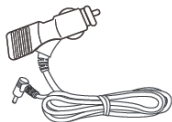

Автомобильный адаптер
питания 12В



Руководство
пользователя

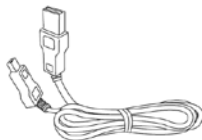

USB кабель

2. Описание устройства

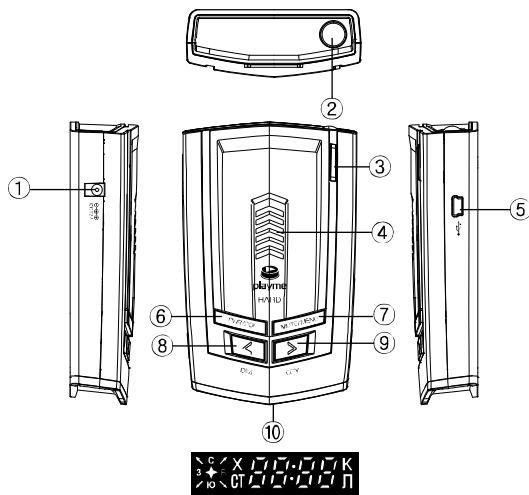

1. Разъем питания 12В
2. Антенна приемника
3. Линза лазерного приемника (360° обзор)
4. Динамик
5. USB порт
6. Кнопка питания и добавления точек POI
7. Кнопка выключения звука (Mute) и меню (Menu)
8. Кнопка регулировки яркости дисплея (Dim) и уменьшения громкости
9. Кнопка выбора режима работы (City) и увеличения громкости
10. Дисплей

3. Установка

1) Рекомендации по установке

Для лучшей производительности устанавливайте устройство, соблюдая следующие рекомендации:

- дорога должна находиться в прямой видимости антенны лазер/радар детектора;
- устанавливайте лазер/радар детектор за зеркалом заднего вида;
- устанавливайте лазер/радар детектор посередине приборной панели, так чтобы устройство не закрывало угол обзора водителю;
- устройство должно располагаться параллельно дорожному полотну;
- тонированные или атермальные стекла могут влиять на прием сигнала. Не используйте устройство с тонированными стеклами, если у Вас атермальные стекла, то устанавливайте радар-детектор в технологических “окнах” атермального покрытия. Расположение таких “окон” указано в инструкции к автомобилю;
- перед антенной и сенсорами не должны располагаться металлические препятствия или щетки стеклоочистителя;
- не устанавливайте детектор в тех местах, где в случае резкого торможения водитель или пассажиры могут столкнуться с устройством.

Внимание:

- Не оставляйте радар-детектор на приборной панели, когда покидаете автомобиль;
- Избегайте нахождения устройства под прямыми солнечными лучами и высокой температуре;
- при необходимости можно немного согнуть кронштейн для правильной установки лазер/радар детектора;
- использование лазер/радар детектора запрещено в некоторых странах. Производитель не несет ответственность за использование данного устройства.

2) Установка на ветровое стекло

- а) выберите удобное место, не мешающее обзору, и установите крепление на стекло;
- б) согните крепление для получения необходимого угла;

- в) подключите кабель питания;
- г) вставьте крепление в устройство;
- д) вставьте адаптер питания в гнездо прикуривателя.

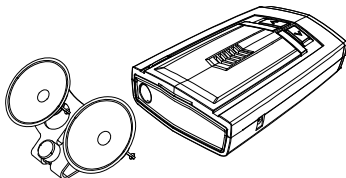

4. Настройка и функции кнопок

1) Вкл/Выкл питания

- Подключите кабель питания к устройству
- Нажмите кнопку PWR/POI для включения устройства



2) Яркость дисплея

- Вы можете выбрать три уровня яркости дисплея
- Настройки яркости изменяются циклически при повторном нажатии кнопки DIM

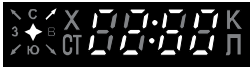

3) Режимы Город и Трасса

Трасса	A screenshot of the navigation device's display in 'Трасса' (Highway) mode. The screen shows a star icon in the center, surrounded by symbols: 'С' (top), 'Х' (right), 'К' (right), 'П' (right), 'Ю' (bottom), 'СТ' (bottom), '3' (left), and 'В' (left). The background is dark with white text and symbols.
Город 1	A screenshot of the navigation device's display in 'Город 1' (City 1) mode. The screen shows a star icon in the center, surrounded by symbols: 'С' (top), 'Х' (right), 'К' (right), 'П' (right), 'Ю' (bottom), 'СТ' (bottom), '3' (left), and 'В' (left). The background is dark with white text and symbols.

Город 2	
Город 3	
Умный	

Режим Скоростной порог

- Каждое нажатие кнопки CITY будет сопровождаться изменением индикации на дисплее Н (Трасса), С1 (Город 1), С2 (Город 2), С3 (Город 3) и St (Умный) с соответствующим голосовым оповещением о включенном режиме:

- Трасса: обеспечивается максимальная чувствительность для всех детектируемых сигналов, но в городских условиях возможно увеличение ложных срабатываний;
- Город 1: обеспечивает среднюю чувствительность и незначительные ложные срабатывания;
- Город 2: обеспечивает относительно низкую чувствительность и уменьшает большинство ложных срабатываний;
- Режим Город 3: прибор срабатывает только на излучение радаре Стрелка и в лазерном диапазоне, любые другие полицейские радары детектироваться не будут;
- Режим Умный: чувствительность радар-детектора меняется автоматически в зависимости от скорости автомобиля.

Скорость	Режим
0 - 30 км/ч	Город 2
31 - 70 км/ч	Город 1
71 км -	Трасса

4) Регулировка громкости

- Для уменьшения громкости удерживайте нажатой кнопку DIM до достижения требуемого уровня громкости.

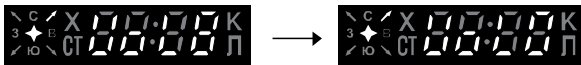

- Для увеличения громкости удерживайте нажатой кнопку CITY до достижения требуемого уровня громкости.

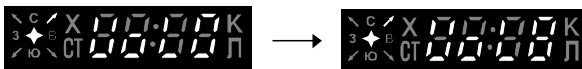

5) Приглушение звукового предупреждения

- Для отключения звукового оповещения кратковременно нажмите кнопку MUTE/MENU. Если нажать на кнопку / MENU MUTE второй раз в течение оповещения, то звуковой сигнал будет снова включен.

6) Сохранение и удаление пользовательских POI

- Текущее местоположение будет сохранено при нажатии и удержании кнопки PWR/POI, если вы движетесь со скоростью выше 10 км/ч и GPS сигнал активен. Может быть сохранено до 99 пользовательских точек.



- Для удаления пользовательской точки, сохраненной в памяти, нажмите и удерживайте кнопку PWR/POI, когда вы проезжаете мимо того места, координаты которого хотите удалить.



7) Меню пользовательских настроек

- Для входа в меню пользовательских настроек нажмите и удерживайте кнопку MUTE/MENU.

5. Индикация на дисплее

1) Включение устройства

- При включении питания на дисплее последовательно отображаются следующие надписи: "HELLO GPS", версия прошивки, версия DB.



HELLO GPS (бегущая строка)



Версия прошивки



Версия DB

2) Режим ожидания

- Индикация в режиме ожидания



Экран в режиме ожидания

Статус GPS /
Компас

- Статус GPS

Индикация значка показывает состояние принимаемого сигнала GPS

Нет GPS сигнала	
GPS сигнал: ОК	

- Индикация в режиме ожидания при движении автомобиля



Экран в режиме ожидания при движении автомобиля



↓ ↓
Компас Скорость автомобиля

3) Индикация радара и GPS



	Текущая скорость <10 км/ч	Текущая скорость ≥ 10 км/ч
Х-диапазон		
К-диапазон		
Ка-диапазон		
Стрелка		
Лазер		

4) Отображение GPS данных

Ограничение скорости (70 км/ч)	
Расстояние (460 м)	

Мерцание расстояния (превышение заданной скорости)	
Пройдено (расположение камеры)	

5) Оповещение о пользовательских точках

Пользовательская POI	
Расстояние (460 м)	
Пройдено (позиция DB)	

6. Меню настроек

1) Настройка скорости пользователем (Максимальная скорость)

- звуковое предупреждение, когда скорость транспортного средства превышает заданное пользователем значение, и в этот момент отсутствуют сигналы от радар-детектора и GPS. Установка скорости осуществляется с дискретностью 10 км/ч.



Пользователь 120 км/ч

2) Настройка скорости для режима Трасса

- установка ограничения скорости для режима Трасса. Звуковое предупреждение, когда скорость транспортного средства превышает значение скорости, установленное для режима Трасса. Если скорость

движения ниже этого значения, то оповещение о радарх только отображается на дисплее без звуковых сигналов.



Трасса 100 км/ч

3) Настройка скорости для режима Город 1

- установка ограничения скорости для режима Город 1



Город 1 80 км/ч

4) Настройка скорости для режима Город 2

- установка ограничения скорости для режима Город 2



Город 2 60 км/ч

5) Настройка скорости для режима Город 3

- установка ограничения скорости для режима Город 3



Город 3 70 км/ч

6) Настройка скорости для режима Умный

- установка ограничения скорости для режима Умный



Умный 70 км/ч

7) Настройка превышения скорости

- звуковое предупреждение, когда скорость автомобиля превышает ограничение скорости, установленное данными базы GPS, более чем на превышение скорости, заданное пользователем.

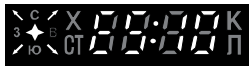

Превышение 10 км/ч

- 8) Вкл/Выкл X-диапазона
- настройка X-диапазона



X-диапазон включен

- 9) Вкл/Выкл K-диапазона



K-диапазон включен

- 10) Вкл/Выкл Ка-диапазона

- настройка Ка-диапазона. Если выключен, X-диапазон не детектируется.



Ка-диапазон выключен

- 11) Стрелка Вкл/Выкл

- настройка детектирования радара Стрелка



Стрелка включена

- 12) Лазер Вкл/Выкл

- настройка диапазона лазера



Лазер включен

- 13) Стационарные камеры (GPS DB) Вкл/Выкл

- настройка оповещения о стационарных камерах



Стационарные камеры включены

- 14) Камеры Автодора (GPS DB) Вкл/Выкл

- настройка оповещения о камерах Автодора



Камеры Автодорогия включены

15) Камеры контроля полосы маршрутного транспорта (GPS DB) Вкл/Выкл
- настройка оповещения о камерах контроля полосы маршрутного транспорта



Камеры контроля выделенной полосы включены

16) Камеры Стрелка (GPS DB) Вкл/Выкл
- настройка оповещения о камерах Стрелка



Камеры Стрелка включены

17) Мобильные камеры (GPS DB) Вкл/Выкл
- настройка оповещения о мобильных камерах



Мобильные камеры включены

18) Пользовательские POI (GPS DB) Вкл/Выкл
- настройка оповещения о пользовательских точках



Пользовательские POI включены

19) Настройка расстояния GPS-оповещения
- максимальное расстояние GPS обнаружения до 900метров.



Расстояние 700 м

- автоматическая настройка расстояния



Расстояние АВТО

Расстояние оповещения зависит от скорости движения автомобиля. Например, при скорости движения до 60 км/ч расстояние оповещения составляет 400 метров, при скорости 80 км/ч - 600 м, при скорости 100 км/ч - 800 м.

20) Настройка приоритета GPS-оповещения

- приоритет GPS: GPS имеет приоритет перед РД, когда активны оба. Звуковое предупреждение будет только по GPS.



Приоритет GPS

- приоритет радар-детектора: радар-детектор имеет приоритет над GPS, когда оба активны. Звуковое предупреждение будет только от радар-детектора



Приоритет радар-детектора

- нет приоритета: при активизации радар-детектора и GPS звуковое предупреждение будет от обеих систем



Нет приоритета

21) Радар-детектор Вкл/Выкл

- отключение радар-детектора



Радар-детектор включен

22) GPS-оповещение Вкл/Выкл

- отключение GPS-оповещения



GPS-оповещение включено

23) Голосовое предупреждение Вкл/Выкл

- отключение голосового оповещения



Голосовое оповещение включено

24) Автоприглушение Вкл/Выкл

- при включенной функции громкость звукового оповещения будет автоматически уменьшаться спустя несколько секунд после детектирования сигнала



Автоприглушение включено

25) Настройка часового пояса

- настройка часового пояса текущего местоположения.

В Москве для синхронизации времени по GPS должно быть установлено +3 часа.



Время +3 часа

26) Напряжение бортовой сети

- индикация напряжения питания бортовой сети автомобиля



Напряжение аккумулятора +13.4 В

27) Настройки по умолчанию

Параметр	Значение
Ограничение скорости пользователем (максимальная скорость)	120 км/ч
Ограничение скорости для режима Трасса	100 км/ч
Ограничение скорости для режима Город 1	80 км/ч
Ограничение скорости для режима Город 2	60 км/ч
Ограничение скорости для режима Город 3	70 км/ч
Ограничение скорости для режима Умный	70 км/ч

Настройка превышения скорости	10 км/ч
X-диапазон	Вкл.
K-диапазон	Вкл.
Ka-диапазон	Выкл.
Стрелка	Вкл.
Лазер	Вкл.
Стационарные камеры (GPS DB)	Вкл.
Камеры Автодора (GPS DB)	Вкл.
Камеры выделенной полосы (GPS DB)	Вкл.
Камеры Стрелка (GPS DB)	Вкл.
Мобильные камеры (GPS DB)	Вкл.
Пользовательские POI (GPS DB)	Вкл.
Расстояние GPS предупреждения	700 м
Приоритет GPS предупреждения	GPS
РД обнаружение	Вкл.
GPS обнаружение	Вкл.
Голосовое оповещение	Вкл.
Автоприглушение	Вкл.
Настройка часового пояса (GMT+)	+3 ч

28) Память настроек

- При выключении питания все выбранные настройки сохраняются в памяти устройства.

7. Поиск и устранение неисправностей

Если детектор не включается:

- Проверьте кабель питания. Убедитесь, что все разъемы питания подключены правильно.
- Проверьте предохранитель, который защищает цепь гнезда прикуривателя (смотрите инструкцию по эксплуатации вашего автомобиля).
- Гнездо прикуривателя может быть грязным, протрите его тонкой наждачной бумагой для обеспечения хорошего контакта.
- Возможны проблемы с электрооборудованием автомобиля.

8. Спецификация

1) Радар

- Тип приемника: супергетеродинный с двойным преобразованием частоты
- Тип детектора: частотный дискриминатор
- Рабочие диапазоны

а) Х-диапазон: 10.525 ГГц (± 50 МГц)

б) К-диапазон: 24.150 (± 100 МГц)

в) Ка-диапазон: 34.700 ГГц ± 1300 МГц)

2) Лазер

- Спектральная чувствительность: 800-1100 нм, обнаружение лазера 360°

3) Общие

- Диапазон рабочих температур: -20°C $+70^{\circ}\text{C}$
- Питание: +12 - 15 В, 250 мА
- Размеры: 67 x 109 x 26 мм
- Вес: 113 г

Комплект поставки прибора и его технические характеристики могут быть изменены производителем без предварительного уведомления.

