

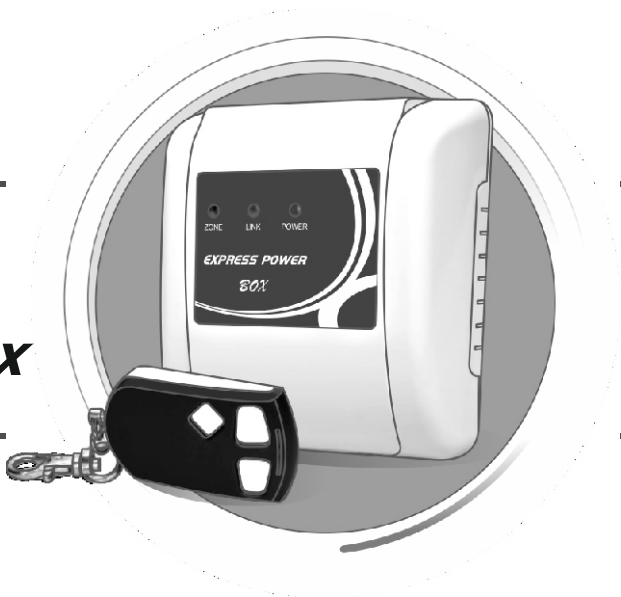

GSM УСТРОЙСТВО

***EXPRESS  
POWER BOX***



Декларация о соответствии  
ТС N RU Д-РУ.МЕ83.В.00105



# *GSM устройство* **EXPRESS POWER BOX**

РУКОВОДСТВО ПОЛЬЗОВАТЕЛЯ

САПО.425619.007/РП

GSM устройство EXPRESS POWER BOX (далее - устройство) предназначено для:

- удаленного управления электропитанием внешних устройств;
- охраны закрытого помещения от проникновения при помощи беспроводных охранных извещателей «Рapid-P2» (датчики движения), «Полюс-P2» (датчики открытия двери) и беспроводного оповещателя «Призма-С» (далее – сирена);
- контроля отсутствия/наличия напряжения в сети 220В;
- информирования пользователей дозвоном и/или отправкой SMS на сотовые телефоны стандарта GSM.

15.11.2017

## EXPRESS POWER BOX

Купите новую SIM карту (по возможности стандарта M2M) и впишите сюда ее номер:



Перед началом работы отключите запрос PIN-кода SIM карты при помощи телефона GSM (см. руководство пользователя на телефон), и отключите все платные и дополнительные бесплатные услуги (особенно «быстрый запуск»!).



## ПОДГОТОВКА SIM КАРТЫ

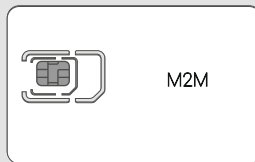

+	7													
---	---	--	--	--	--	--	--	--	--	--	--	--	--	--

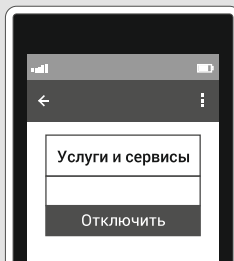
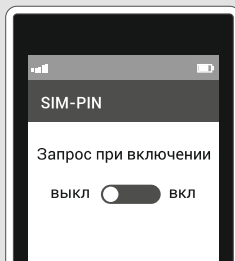

## EXPRESS POWER BOX

Убедитесь, что SIM карта чистая (т.е. отсутствуют записи в телефонной книге и SMS).



Баланс SIM карты должен быть положительным.



## ПОДГОТОВКА SIM КАРТЫ

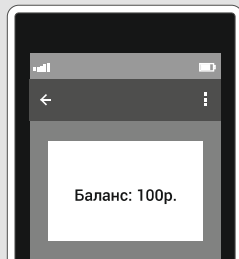
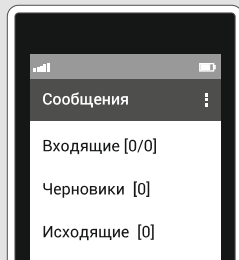

## EXPRESS POWER BOX

Вставьте плоскую отвертку в щель в основании корпуса GSM устройства и снимите крышку.



Установите SIM-карту в держатель на плате устройства, контактами к плате, срезом как показано на рисунке.



## ПОДГОТОВКА

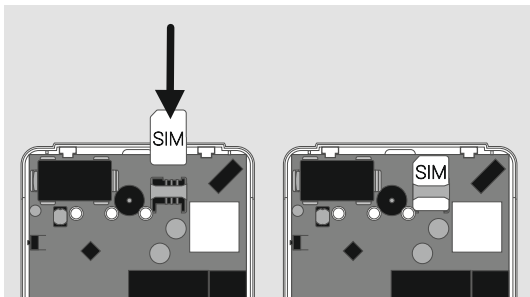
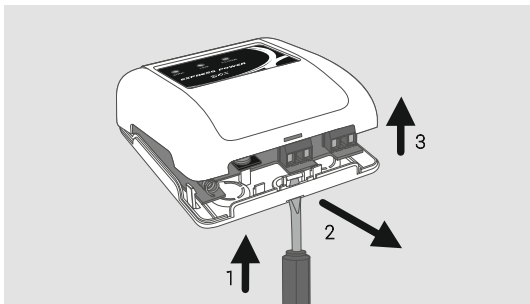

## EXPRESS POWER BOX

Откройте крышку сирены, предварительно открутив винт и отжав защелки по бокам от винта.



Откройте корпуса извещателей (датчиков).



## ПОДГОТОВКА

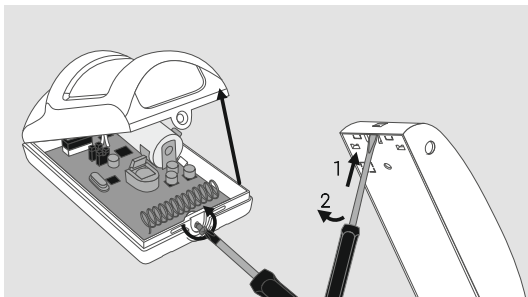
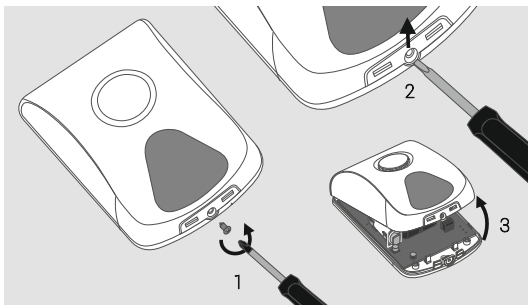

## EXPRESS POWER BOX

Включите питание устройства -  
извлеките защитную пластину  
из контакта батареи питания.  
Прозвучит звуковой сигнал.



Дождитесь второго звукового  
сигнала. Все индикаторы GSM  
устройства засветятся оранже-  
вым светом.  
Аккуратно закройте крышку.



## ВКЛЮЧЕНИЕ

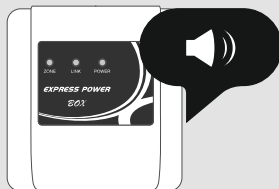
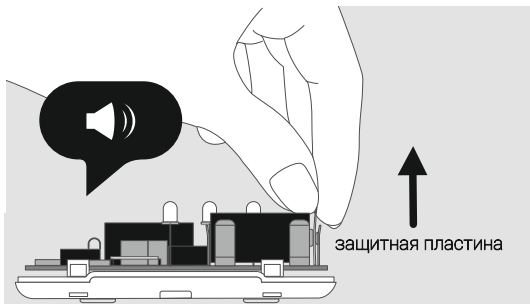

## EXPRESS POWER BOX

Дождитесь трех звуковых сигналов.

«ZONE» светит оранжевым, «LINK» показывает уровень сигнала GSM (зеленый — хороший, оранжевый — средний, красный — слабый), «POWER» — погашен.

GSM устройство находится в режиме программирования и готово к настройке.



Добавьте основной номер оповещения - позвоните на GSM устройство со своего телефона.



## ВКЛЮЧЕНИЕ

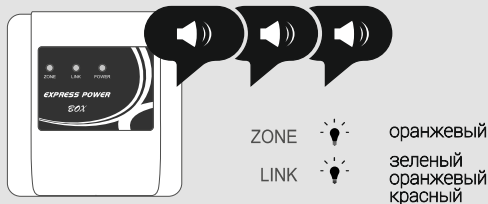



## EXPRESS POWER BOX

GSM устройство издаст звуковой сигнал и сбросит вызов. Основной номер оповещения добавлен.



Добавьте дополнительные номера оповещения (до 5 номеров при необходимости) – звоните поочерёдно с них на розетку.



## НАСТРОЙКА

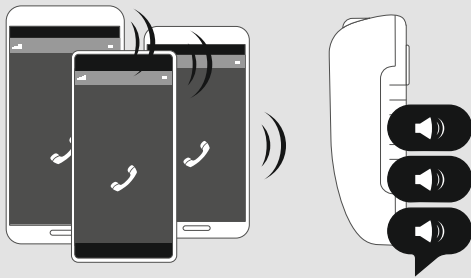
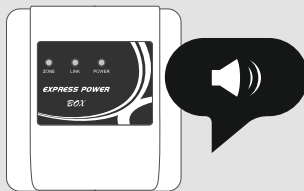

## EXPRESS POWER BOX

### ВНИМАНИЕ!

В течение 60 секунд устройство ожидает входящие звонки, запросы от брелоков, извещателей и сирены. Каждое действие продлевает ожидание ещё на 60 секунд.

Если Вы не успели выполнить все действия и устройство вышло из режима программирования (индикаторы «ZONE» и «LINK» погасли), то нажмите (например, иголкой) и удерживайте кнопку устройства до загорания индикатора «ZONE» оранжевым и «LINK» – устройство вернется в режим программирования («LINK» показывает уровень сигнала GSM).

## НАСТРОЙКА



## EXPRESS POWER BOX

Добавьте сирену - на плате сирены удалите защитную пластину из контакта батареи питания. Светодиоды сирены вспыхнут. Дождитесь звукового сигнала, затем тройной вспышки светодиодов сирены и короткого звукового сигнала GSM устройства.



Добавьте брелок - нажмите на брелоке кнопку  на 1-2 секунды. Светодиод брелока мигнет желтым, затем замигает красным-зеленым. Дождитесь звукового сигнала GSM устройства.

Светодиод брелока погаснет. Дальность работы брелоков с GSM устройством — до 50 м в прямой видимости.



## НАСТРОЙКА

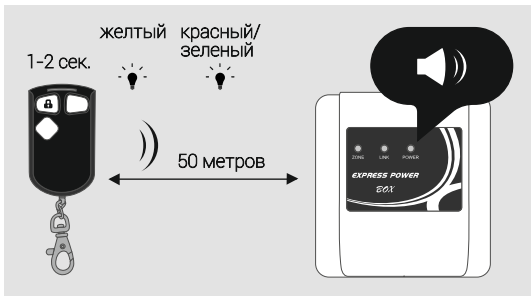
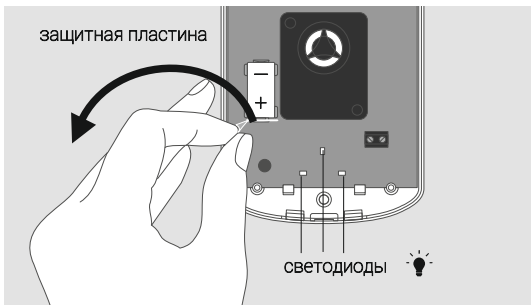

## EXPRESS POWER BOX

Добавьте дополнительные брелоки (при наличии) - поочередно нажимайте на них кнопку . После каждого нажатия дождитесь когда закончится индикация на брелоке и звуковой сигнал GSM устройства.



GSM устройство EXPRESS POWER BOX может работать с 20 датчиками «Рапид-Р2» и «Полюс-Р2».

Перед добавлением датчиков убедитесь, что переключатель «КС» разомкнут.



## НАСТРОЙКА

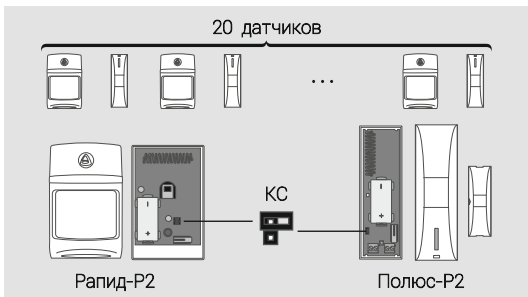
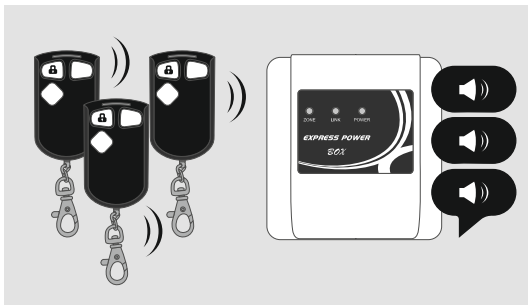

## EXPRESS POWER BOX

Добавьте датчики в GSM устройство. Нажмите на рычаг тампера и, удерживая его, удалите защитную пластину из контакта батареи питания. Дождитесь тройного свечения индикатора датчика и звукового сигнала устройства. Отпустите тампер. Поочерёдно добавляйте все датчики. При добавлении «Полюс-Р2» магнит из комплекта поставки должен находиться возле магнитного элемента датчика.

Через 60 секунд после последнего действия GSM устройство выйдет из режима программирования. На основной номер будут отправлены сообщения с настройками и добавленными телефонами, информацией о добавленных датчиках, сирене, брелоках. Устройство готово к работе.

## НАСТРОЙКА

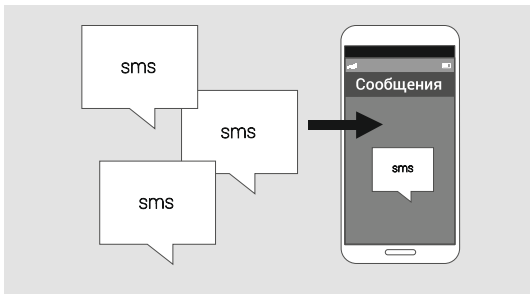
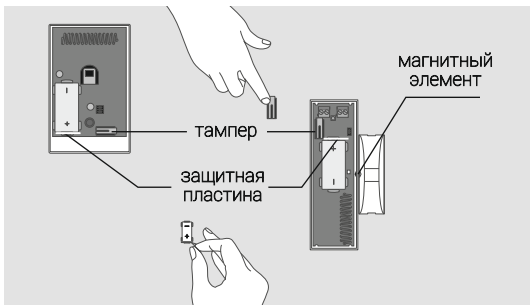

## EXPRESS POWER BOX

Не превышайте допустимую мощность GSM устройства 3,5 кВт.

Производите подключение устройства строго со схемой подключений.

Перед заменой батареи отключите устройство от сети. При замене батареи соблюдайте полярность.

Не используйте для подключения GSM устройства провода, вилку, имеющие механические повреждения

Не эксплуатируйте GSM устройство с открытой крышкой при питании от сети 220 В.

Не пытайтесь отремонтировать устройство самостоятельно. Обратитесь в сервисный центр.

## МЕРЫ ПРЕДОСТОРОЖНОСТИ

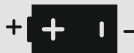
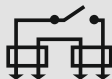

## EXPRESS POWER BOX

---

Не используйте GSM устройство там, где запрещено пользоваться мобильным телефоном.

---

Не используйте GSM устройство в медицинских учреждениях.

---

Следите, чтобы на GSM устройство и внутрь его не попадала жидкость.

---

Не трясите и не роняйте GSM устройство.

---

Не используйте GSM устройство рядом со взрывоопасными веществами.

---

Храните GSM устройство с принадлежностями в месте, недоступном для детей.

## МЕРЫ ПРЕДОСТОРОЖНОСТИ



## EXPRESS POWER BOX

Выберите место для установки устройства и, непосредственно в этом месте, проконтролируйте уровень сигнала GSM (зелёный – хороший, оранжевый – средний, красный – плохой).

Для этого нажмите (например, иголкой) и удерживайте кнопку устройства до загорания индикатора «ZONE» оранжевым.

Дождитесь включения индикатора «LINK», он будет показывать уровень сигнала GSM.

При плохом уровне сигнала («LINK» светится красным и не переключается на оранжевый или зелёный), необходимо выбрать другое место установки.

## УСТАНОВКА



ZONE  
  
оранжевый



уровень сигнала

LINK  
  
зеленый – хороший  
оранжевый – средний  
красный – плохой





## EXPRESS POWER BOX

Датчики «Полюс-Р2» устанавливаются над дверным или оконным проемом. Магнит лучше располагать на подвижной части двери (окна). Метки обеих частей датчиков должны «смотреть» навстречу друг другу. Расстояние между датчиком и магнитом - не более 10 мм.

Подключите к клеммам «ШС» и «⊥» резистор 7,5кОм из комплекта поставки.

Дальность работы датчиков «Полюс-Р2» с GSM устройством — до 100 м в прямой видимости.

Дополнительные проводные магнитоконтактные датчики подключаются к клеммам «ШС» и «⊥». Последний датчик в шлейфе подключите через резистор 7,5кОм из комплекта поставки.

## УСТАНОВКА

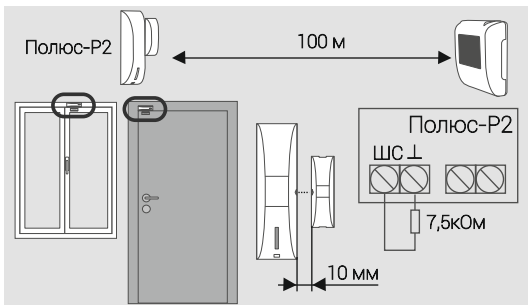

### Подключение дополнительных проводных магнитоконтактных датчиков к «Полюс-Р2»



## EXPRESS POWER BOX

Датчики «Рапид-Р2» устанавливаются там, где проникновение вероятнее всего: напротив дверей, рядом с окнами. Высота установки — 2 м. Дальность обнаружения — до 10 метров. Дальность работы датчиков «Рапид-Р2» с GSM устройством — до 100 м в прямой видимости.



Установите сирену «Призма-С» в удобном месте — положите на полку или закрепите на стене. Дальность работы с GSM устройством — до 100 м в прямой видимости.



## УСТАНОВКА

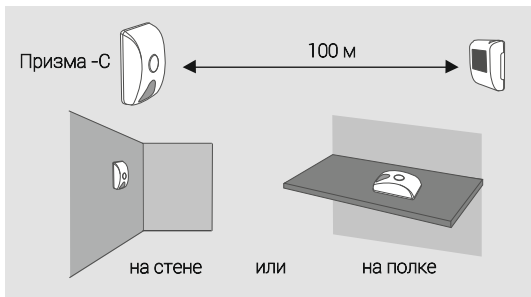
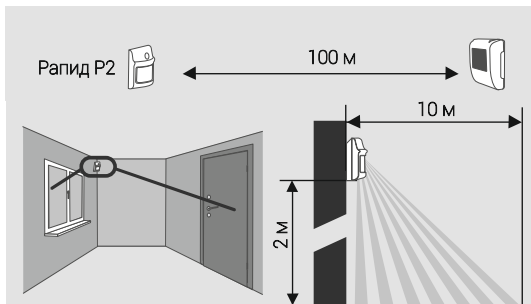

## EXPRESS POWER BOX

Перед монтажом проведите контроль качества связи датчиков с GSM устройством. Замкните переключатель «КС» на плате датчика. Удерживая датчик в месте предполагаемой установки нажмите и отпустите рычаг тампера. Если после нажатия или отпущения рычага тампера индицируется 1-2 вспышки индикатора, то канал связи достаточно устойчив. Если более трёх, то расстояние до GSM устройства слишком велико или место установки выбрано неудачно - уменьшите расстояние до устройства или выберите другое место установки. После проверки, если Вы не планируете контролировать тампер датчика (получать тревожные сообщения о вскрытии корпуса), то переключатель «КС» можно разомкнуть. Поочерёдно проверьте качество связи с розеткой всех датчиков. При положительных результатах проверки произведите монтаж датчиков в выбранных местах.

## УСТАНОВКА

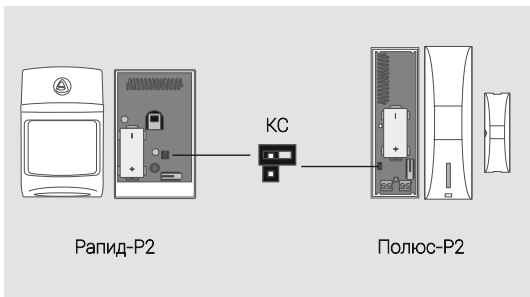
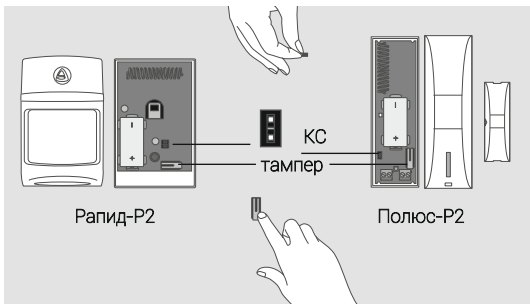

## EXPRESS POWER BOX

Проверьте работоспособность GSM устройства с датчиком движения «Рapid-P2».



Поставьте GSM устройство на охрану.

Нажмите на брелоке кнопку   
Светодиод брелока временно засветится жёлтым, затем красным. Индикатор «ZONE» GSM устройства начнёт мигать зелёным и устройство в течение 40 секунд начнёт издавать звуковые сигналы.



## ПРОВЕРКА

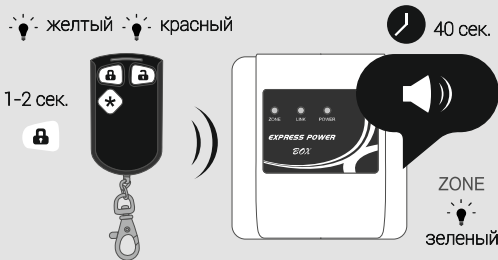
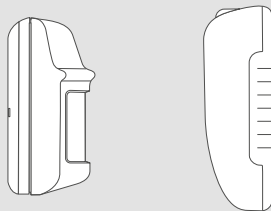

## EXPRESS POWER BOX

За это время выйдите из комнаты, где установлен датчик «Рапид-Р2» и закройте дверь.



Сирена «Призма-С» подтвердит постановку на охрану одинарной вспышкой и коротким звуковым сигналом.

Если этого не произошло, проверьте перемычку J2 на плате «Призма-С». Для звукового подтверждения постановки она должна быть снята.



## ПРОВЕРКА

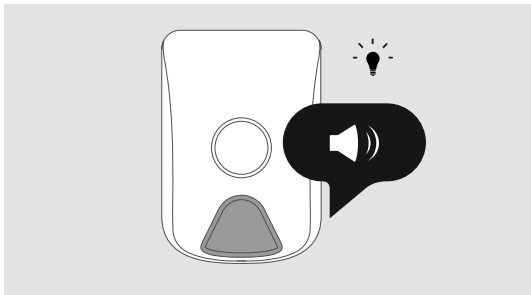
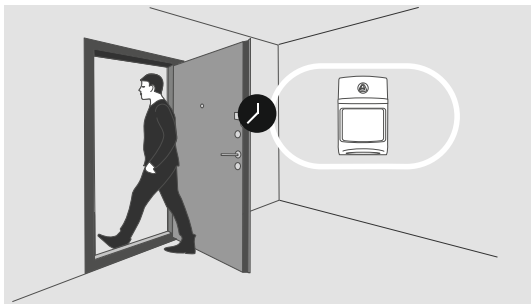

## EXPRESS POWER BOX

Дождитесь SMS о постановке на охрану.



Подождите 30 секунд. Войдите в охраняемое помещение.



## ПРОВЕРКА

XX - уровень сигнала GSM в процентах

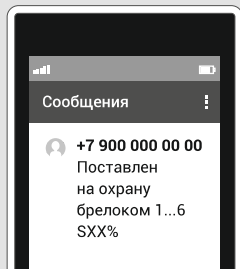

30 сек.

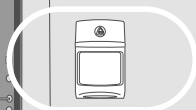

## EXPRESS POWER BOX

Через 20 секунд включится сирена, оповещая о тревоге 20 секунд — задержка оповещения, она дает возможность снятия GSM устройства сохраны до начала оповещения о тревоге. Это время можно изменить.



Дождитесь SMS о тревоге и звонка. Примите вызов.



## ПРОВЕРКА

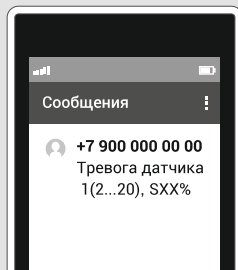
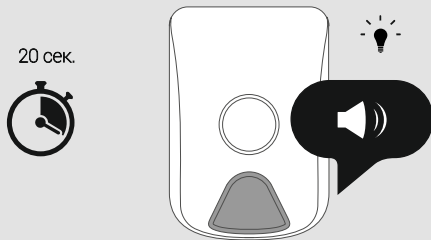

## EXPRESS POWER BOX

Нажмите на брелоке кнопку . Светодиод брелока кратко- временно засветится желтым, затем зеленым. GSM устройство издаст короткий звуковой сигнал и выйдет из режима охраны.



Сирена «Призма-С» подтвердит снятие с охраны двойной вспышкой и двумя звуковыми сигналами.



## ПРОВЕРКА

 желтый  зеленый

1-2 сек.

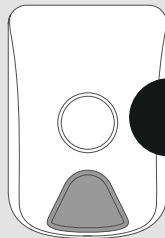



## EXPRESS POWER BOX

Дождитесь SMS о снятии с охраны.

После проверки осуществите стационарный монтаж устройства в выбранном месте (при необходимости).

## ПРОВЕРКА

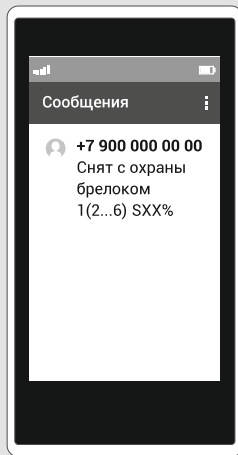

## EXPRESS POWER BOX

Вставьте плоскую отвертку в щель в основании корпуса GSM устройства и снимите крышку.

Отжав защёлки, снимите плату с основания

## МОНТАЖ УСТРОЙСТВА

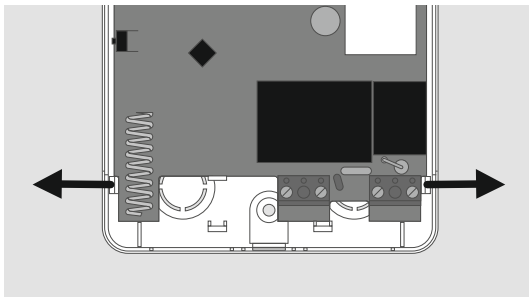
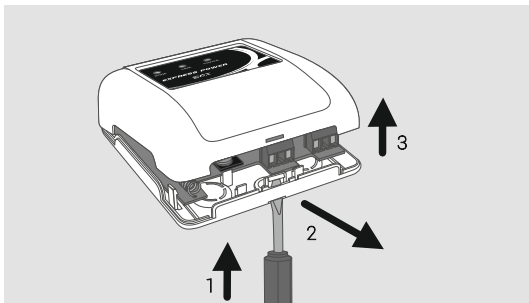

## EXPRESS POWER BOX

Удалите на основании корпуса устройства необходимые заглушки отверстий для ввода соединительных линий (одну или две).

Закрепите основание в выбранном месте (предварительно продев провода в отверстия, по необходимости). Крепление основания устройства осуществляется с помощью трёх саморезов или винтов. Для крепления следует выбирать саморезы или винты диаметром 2,5...3 мм с головкой диаметром 5...6 мм.

## МОНТАЖ УСТРОЙСТВА

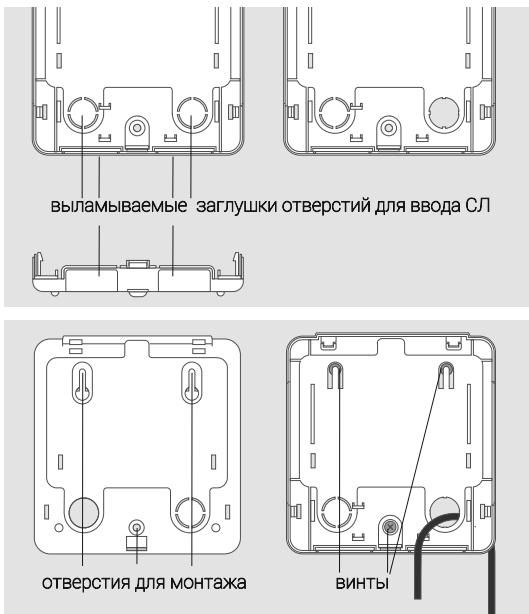

## EXPRESS POWER BOX

Установите плату в основание.

Подключите провода к клеммным колодкам устройства, согласно схеме внешних подключений.

## МОНТАЖ УСТРОЙСТВА

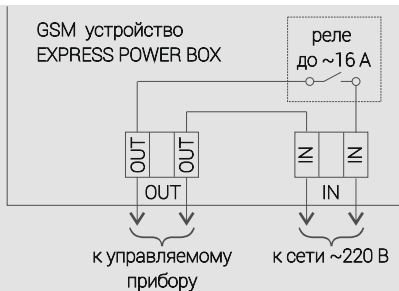
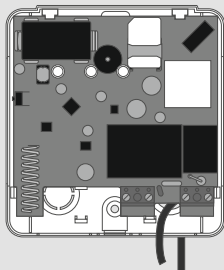

## EXPRESS POWER BOX

Закройте крышку.  
Подайте питание 220 В.

Дождитесь свечения индикаторов «POWER» - зелёным и «LINK». На основной номер придёт сообщение о наличии сетевого питания

## МОНТАЖ УСТРОЙСТВА

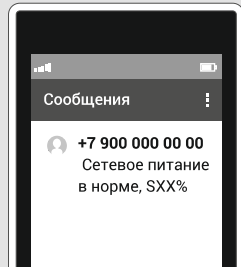
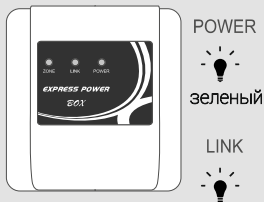
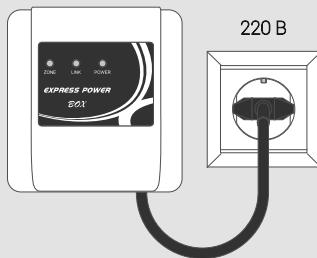

## EXPRESS POWER BOX

### Включение питания нагрузки.

Нажмите на брелоке кнопку \* .  
Светодиод брелока временно засветится жёлтым,  
затем мигает жёлтым.

Индикатор «POWER» GSM  
устройства при включенном  
питании нагрузки светится  
красным.

### Отключение питания нагрузки.

Нажмите на брелоке кнопку \* .  
Светодиод брелока временно засветится жёлтым,  
затем зелёным.

Индикатор «POWER» GSM  
устройства при отключенном  
питании нагрузки светится  
зелёным.

## УПРАВЛЕНИЕ ПИТАНИЕМ НАГРУЗКИ БРЕЛОКОМ

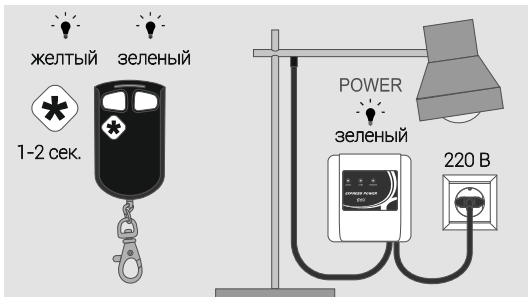
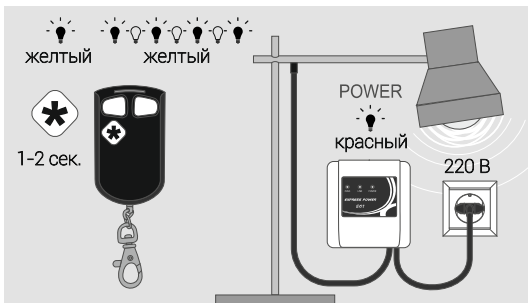

## EXPRESS POWER BOX

Чтобы поставить GSM устройство на охрану, нажмите на брелоке кнопку . Светодиод брелока кратковременно засветится жёлтым, затем красным. GSM устройство издаст звуковой сигнал, индикатор «ZONE» мигнёт зелёным.

В течение 40 секунд (это время можно изменить) индикатор «ZONE» будет мигать, а GSM устройство издавать звуковые сигналы, после чего перейдет в режим охраны.

Сирена «Призма-С» подтверждает постановку на охрану вспышкой и коротким звуковым сигналом. На основной номер придет сообщение о постановке на охрану.

## ПОСТАНОВКА НА ОХРАНУ БРЕЛОКОМ

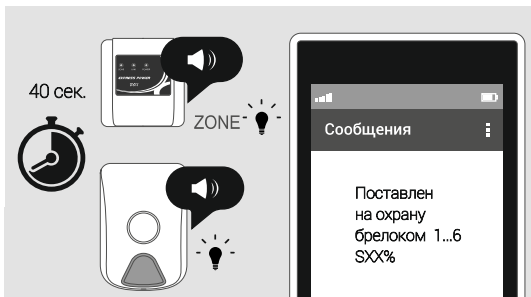

## EXPRESS POWER BOX

Чтобы снять GSM устройство с охраны, нажмите на брелоке кнопку . Светодиод брелока кратковременно засветится жёлтым, затем зелёным.

GSM устройство издаст звуковой сигнал и снимется с охраны. Индикатор «ZONE» погаснет.

Сирена «Призма-С» подтверждает снятие с охраны двойной вспышкой светодиодов и двойным звуковым сигналом. На основной номер придет сообщение о снятии с охраны.

## СНЯТИЕ С ОХРАНЫ БРЕЛОКОМ

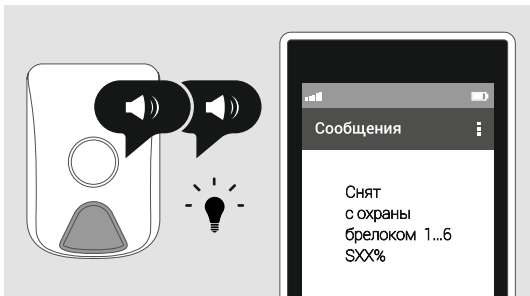
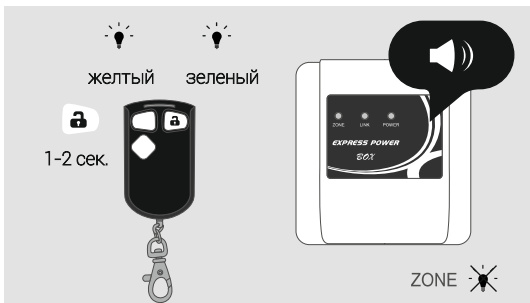



## EXPRESS POWER BOX

Вы можете управлять GSM устройством со своего телефона с помощью SMS-команд. При этом устройство должно работать от сети 220 В.

## УПРАВЛЕНИЕ ПО GSM-КАНАЛУ

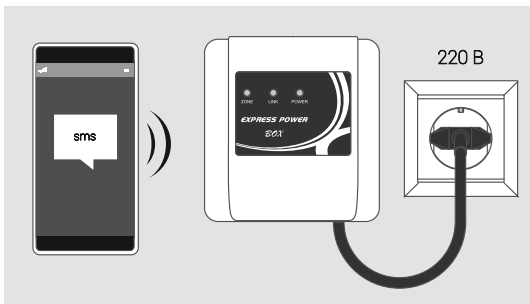

SMS-команды, которые принимает GSM устройство, приведены в таблице. Для управления GSM устройством отправьте с основного телефона на номер устройства SMS команду из таблицы.

SMS команда	Что делает
<b>*0</b>	Отключение питания нагрузки
<b>*0*X</b>	Отключение питания на X секунд (от 0 до 65535 сек)
<b>*1</b>	Включение питания нагрузки
<b>*1*X</b>	Включение питания на X секунд (от 0 до 65535 сек)
<b>*2</b>	Запрос баланса SIM-карты устройства
<b>*3</b>	Постановка на охрану
<b>*4</b>	Снятие с охраны
<b>*5</b>	Запрос состояния устройства

## EXPRESS POWER BOX

Изменять параметры GSM устройства можно:

1. С помощью сервиса и приложений для мобильных устройств.

1.1 Онлайн-сервис на **service.arsenalnpo.ru**.

1.2 Приложения «Конфигуратор Express GSM» для смартфонов и планшетов на базах Android или iOS и «GSM розетка» на базе Android. Скачайте их на play.google.com (введите в поиске «конфигуратор express gsm» или «gsm розетка»). С приложением «GSM розетка» Вы через смартфон или планшет сможете: менять настройки устройства, включать и отключать нагрузку, ставить на охрану и снимать с охраны датчики, узнавать баланс SIM карты устройства, выставлять задержку постановки на охрану, задержку оповещения при тревоге и т.д.

## ИЗМЕНЕНИЕ ПАРАМЕТРОВ



## EXPRESS POWER BOX

### 2. С помощью SMS.

Вручную наберите SMS сообщение с новыми параметрами и отправьте его на номер GSM устройства. При этом GSM устройство должно работать от сети 220В.

Как это сделать, подробно описано в руководстве по эксплуатации на GSM устройство. Руководство выложено на сайте [www.express-gsm.ru](http://www.express-gsm.ru) В руководстве детально описываются все функции GSM устройства EXPRESS POWER BOX. Если вы хотите изучить устройство более подробно, обязательно прочтите его.

## ИЗМЕНЕНИЕ ПАРАМЕТРОВ

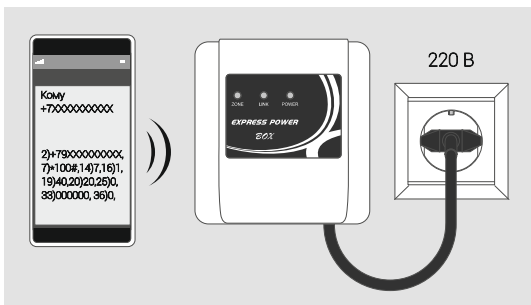

[www.express-gsm.ru](http://www.express-gsm.ru)

РУКОВОДСТВО ПО ЭКСПЛУАТАЦИИ  
EXPRESS POWER BOX

НАИМЕНОВАНИЕ И УСЛОВНОЕ ОБОЗНАЧЕНИЕ	КОЛИЧЕСТВО
GSM устройство EXPRESS POWER BOX	1
Батарея питания * CR123A (Lithium, 3В)	1
Защитная пластина	1
Брелок БН-Р2-33 (в комплекте с установленной батареей питания* CR2032)	1**
Руководство пользователя	1

\* - комплектуется тестовой батареей питания;

\*\* - при необходимости можно приобрести дополнительные брелоки.

## EXPRESS POWER BOX

GSM устройство EXPRESS POWER BOX соответствует конструкторской документации и признано годным к эксплуатации.

Штамп ОТК

Дата выпуска:

---

Дата продажи:

---

Название  
торгующей организации:

---

## ПАСПОРТ

**Вы можете задать нам вопросы по тел: 8-800-250-53-33  
(многоканальный)  
или на сайте компании [www.arsenal-npo.ru](http://www.arsenal-npo.ru)**

Срок гарантийных обязательств 1 год. В течение этого срока изготовитель обязуется бесплатно, по своему усмотрению, производить ремонт, замену либо наладку вышедшего из строя изделия. На батареи питания и изделия, имеющие механические повреждения, следы самостоятельного ремонта или другие признаки неправильной эксплуатации, гарантийные обязательства не распространяются.

Срок гарантийного обслуживания исчисляется со дня покупки изделия. При отсутствии отметки о продаже, срок гарантийного обслуживания исчисляется со дня даты выпуска.

МП

## НПО «Сибирский Арсенал»

630073 г. Новосибирск  
мкр. Горский, 8а  
тел.: 8-800-250-53-33  
e-mail: [info@arsenalnpo.ru](mailto:info@arsenalnpo.ru)

[www.arsenal-npo.ru](http://www.arsenal-npo.ru)