



ПРИБОРЫ ПРИЕМНО-КОНТРОЛЬНЫЕ  
ОХРАННО-ПОЖАРНЫЕ



Сертификат соответствия  
С-РУ.ЛБ01.В.02074

**ГРАНИТ™-3Р,-5Р,-8Р,-12Р**  
**ГРАНИТ™-3РА,-5РА,-8РА,-12РА**  
**ГРАНИТ™-3Р,-5Р,-8Р,-12Р**  
**с IP-регистратором событий**

**РУКОВОДСТВО ПОЛЬЗОВАТЕЛЯ**  
**САПО.425513.081РП**

## СОДЕРЖАНИЕ

<b>1 ОПИСАНИЕ И РАБОТА .....</b>	<b>5</b>
1.1 Назначение .....	5
1.2 Комплектность прибора .....	6
1.3 Технические характеристики .....	7
1.4 Конструкция прибора .....	8
1.5 Индикация .....	8
<b>2 ПОРЯДОК НАСТРОЙКИ.....</b>	<b>10</b>
2.1 Подготовка прибора к работе .....	10
2.2 Порядок настройки .....	10
2.3 Установка пароля .....	13
2.4 Удаление пароля .....	13
2.5 Блокировка управления.....	13
2.6 Назначение кнопки «ТЕСТ/ЗВУК» .....	14
<b>3 ОПИСАНИЕ РАДИОУСТРОЙСТВ.....</b>	<b>14</b>
3.1 Брелок БН-Р2 .....	14
3.2 Порт и ключи ТМ .....	15
3.3 Извещатель «Рapid-Р2» .....	15
3.4 Извещатель «Полюс-Р2» .....	16
3.5 Извещатель ДИП-Р2.....	17
3.6 Извещатель ИПР-Р2.....	18
3.7 Оповещатель «Призма-Р2».....	18
3.8 Оповещатель «Призма-Р2М».....	19
3.9 Коммуникатор .....	19
3.10 Подключение термодатчика .....	20
3.11 Аудиопрослушивание помещения .....	21
3.12 IP регистратор.....	21
<b>4 СХЕМА ВНЕШНИХ ПОДКЛЮЧЕНИЙ ПРИБОРА .....</b>	<b>28</b>
<b>5 ГАРАНТИЙНЫЕ ОБЯЗАТЕЛЬСТВА.....</b>	<b>29</b>
<b>6 СВИДЕТЕЛЬСТВО О ПРИЕМКЕ .....</b>	<b>29</b>
<b>7 КОНТАКТНАЯ ИНФОРМАЦИЯ.....</b>	<b>29</b>

## **Уважаемый покупатель!**

Благодарим Вас за выбор нашей продукции. В создание современных высококачественных технических средств охраны вложены усилия самых разных специалистов НПО «Сибирский Арсенал». Чтобы данное изделие служило безотказно и долго, ознакомьтесь, пожалуйста, с этим руководством. При появлении у Вас пожеланий или замечаний воспользуйтесь контактной информацией, приведенной в конце руководства. Нам важно знать Ваше мнение.

Настоящее руководство пользователя предназначено для изучения принципов работы, монтажа и эксплуатации приборов приемно-контрольных охранно-пожарных «Гранит-3Р,-5Р,-8Р,-12Р», «Гранит-3РА,-5РА,-8РА,-12РА» и «Гранит-3Р,-5Р,-8Р,-12Р с IP-регистратором событий».

# 1 ОПИСАНИЕ И РАБОТА

## 1.1 Назначение

Прибор приемно-контрольный охранно-пожарный «Гранит-3Р,-5Р,-8Р,-12Р», «Гранит-3РА,-5РА,-8РА,-12РА» и «Гранит-3Р,-5Р,-8Р,-12Р с IP-регистратором событий» (в дальнейшем – прибор или ППКОП) предназначен для охраны различных объектов, оборудованных радиоканальными охранными и пожарными извещателями.

Прибор работает с радиоканальными охранными извещателями «Рапид-Р2» и «Полюс-Р2», радиоканальными пожарными извещателями ДИП-Р2 и ИПР-Р2, а так же с радиоканальными комбинированными оповещателями «Призма-Р2» и «Призма-Р2М» (вар.1, 2 и 3) – см. п.3.



Рисунок 1.1 – Внешний вид прибора и радиоустройств

Извещатели группируются в охранные и пожарные зоны. Всего к прибору можно подключить до 32 извещателей и оповещателей. Для удобства управления зоны группируются в разделы.

Прибор контролирует наличие радиосвязи с извещателями и оповещателями.

Период контроля для «Рапид-Р2» и «Полюс-Р2» выбирается из ряда: 1 мин, 5 мин, 15 мин, 30 мин.

Период контроля для ДИП-Р2, ИПР-Р2 и оповещателей «Призма-Р2», «Призма-Р2М» всегда равен 5 мин. При отсутствии связи прибор вырабатывает сигнал неисправности.

Постановка на охрану и снятие с охраны любой зоны выполняется нажатием кнопки этой зоны, расположенной на панели прибора, либо касанием ключа охраны порта Touch Memoгу, либо при помощи радиобрелока (кнопка «А» ставит на охрану, кнопка «В» - снимает). С помощью ключей Touch Memoгу и брелоков можно осуществлять групповую постановку/снятие зон – постановку/снятие разделов.

Всего в прибор можно записать до 64 ключей Touch Memoгу и радиобрелоков.

Постановка на охрану и снятие с охраны любой зоны подтверждается звуком встроенного в прибор звукового оповещателя.

Если к прибору подключены один или несколько оповещателей («Призма-Р2», «Призма-Р2М»), то при постановке на охрану брелоком или ключом ТМ, оповещатель выдаст один короткий звуковой сигнал, а при снятии – два.

В случае пожара «Призма-Р2» воспроизведет соответствующее речевое сообщение, в случае тревоги будет подавать звуковой сигнал. А «Призма-Р2М» и в случае пожара и в случае тревоги издаст звуковые сигналы различные по тональности.

Охранные зоны ставятся на охрану по одной из тактик:

- «Открытая дверь»
- «Закрытая дверь».

Тактика «Закрытая дверь» - режим охраны включается по истечении задержки (0 с, 32 с, 64 с или 96 с) после постановки на охрану или без задержки. Время задержки устанавливается в программе «Конфигуратор Гранит» (далее - конфигуратор). Время задержки начинает отсчитываться с момента постановки зоны на охрану.

При постановке на охрану по тактике «Открытая дверь», дверь в помещение должна быть открыта. Прибор встает на охрану после закрытия двери.

**Внимание!** При использовании зоны как пожарной, режим охраны включается без задержки.

Для предотвращения несанкционированного доступа посторонних лиц к органам управления прибора применена кодовая блокировка панели управления. Код блокировки – «Пароль» состоит из четырех цифр (подробнее - см. п.2.5).

Прибор «Гранит-3РА,-5РА,-8РА,-12РА» имеет функцию оповещения о тревоге, неисправности на мобильный или стационарный телефон владельца (пользователя). Для этого у него есть встроенный универсальный коммуникатор.

Настройки коммуникатора задаются в конфигураторе (более подробно смотрите в Руководстве по эксплуатации).

## 1.2 Комплект поставки

Таблица 1.1 – Комплектность

Обозначение	Наименование	Кол-во, шт.
САПО.425513.081	ППКОП «Гранит-12Р»	1
САПО.425513.081-01	ППКОП «Гранит-8Р»	
САПО.425513.081-02	ППКОП «Гранит-5Р»	
САПО.425513.081-03	ППКОП «Гранит-3Р»	
САПО.425513.081-04	ППКОП «Гранит-12РА»	
САПО.425513.081-05	ППКОП «Гранит-8РА»	
САПО.425513.081-06	ППКОП «Гранит-5РА»	
САПО.425513.081-07	ППКОП «Гранит-3РА»	
САПО.425513.081-08	ППКОП «Гранит-12Р с IP-регистратором событий»	
САПО.425513.081-09	ППКОП «Гранит-8Р с IP-регистратором событий»	
САПО.425513.081-10	ППКОП «Гранит-5Р с IP-регистратором событий»	
САПО.425513.081-11	ППКОП «Гранит-3Р с IP-регистратором событий»	
—	Антенна ВУ-433-03-SMA-M	2
ОЖО.467.093ТУ	Резистор С2-33Н-0,25-7,5 кОм±5%	3
САПО.425729.001(002)	Порт ТМ	1
—	Электронный ключ DS1990А	2
САПО.425718.012	Брелок БН-Р2	1 <sup>1</sup>
САПО.426477.058	Универсальный коммуникатор	1 <sup>2</sup>
САПО.426479.026	Регистратор IP	1 <sup>3</sup>
САПО.685621.005	Жгут	1
САПО.685621.005-01	Жгут	1
САПО.425513.081РП	Руководство пользователя	1
—	Диск с ПО «Конфигуратор Гранит»	1 <sup>1</sup>
—	Кабель USB-A-mini USB-B 5Р 1,8 м	1 <sup>1</sup>

Примечание: <sup>1</sup> - поставляется по спец. заказу, прибор может комплектоваться так же брелоками БН-Р2-33 или БН-Р2-33В;

<sup>2</sup> - только для «Гранит-3РА, -5РА, -8РА, -12РА»;

<sup>3</sup> - только для «Гранит-3Р, -5Р, -8Р, -12Р с IP-регистратором событий».

### 1.3 Технические характеристики

Наименование параметра		Значение
Количество контролируемых зон сигнализации	«Гранит-3Р, -3РА, -3Р с IP-регистратором событий»	3
	«Гранит-5Р, -5РА, -5Р с IP-регистратором событий»	5
	«Гранит-8Р, -8РА, -8Р с IP-регистратором событий»	8
	«Гранит-12Р, -12РА, -12Р с IP-регистратором событий»	12
Максимальное количество извещателей и оповещателей		32
Информативность (количество видов извещений)		8
Емкость памяти кодов идентификаторов (ключей охраны)		64
Максимальное количество телефонных номеров для оповещения		16
Максимальное количество событий хранящихся в памяти IP-регистратора		10000
Диапазон рабочих частот		433,05 – 434,79МГц
Период передачи контрольного сигнала охранным устройствам		от 8 до 200 секунд
Время контроля радиоканала с охранными устройствами		от 5 до 30 минут
Период контроля наличия связи для пожарных извещателей		5 минут
Напряжение/ток выходов ПЦН1 и ПЦН2, не более		72 В/50 мА
Параметры контактов реле ПЦН3		=30В,3А / ~250В,3А
Ток на выходе «12 В», не более		400 мА
Дальность связи: (в условиях прямой видимости)	между прибором и извещателями (оповещателями)	300 м
	между прибором и брелоком	200 м
Ток потребления по выводу «СИР» для питания внешнего звукового оповещателя 12В (обязательно наличие в приборе подключенного заряженного аккумулятора), до		1 А
Ток потребления по выводу «ЛМП» для питания внешнего светового оповещателя 12В (обязательно наличие в приборе подключенного заряженного аккумулятора), до		0,2 А
Ток потребления по выводу «ОК»		300 мА
Диапазон рабочих температур		- 10...+55 °С
Относительная влажность воздуха при +40°С, не более		90%
Напряжение питания сети (переменный ток 50 Гц)		от 187 В до 242 В
Напряжение питания от аккумулятора		от 11,8 В до 14,0 В
Мощность, потребляемая от сети (с заряженным аккумулятором и без внешних потребителей) во всех режимах, не более		15 Вт
Номинальная емкость резервного аккумулятора		7 А·ч
Ток потребления от аккумуля. в деж. режиме (при отсутст. внешн. потребит.), не более	«Гранит-3Р, -3РА, -3Р с IP-регистратором событий, -5Р, -5РА, -5Р с IP-регистратором событий»	100 мА
	«Гранит-8Р, -8РА, -8Р с IP-регистратором событий, -12Р, -12РА, -12Р с IP-регистратором событий»	105 мА
Ток потребления от аккумулятора в режиме «Тревога», «Пожар», не более <sup>1</sup>	«Гранит-3Р, -3РА, -3Р с IP-регистратором событий, -5Р, -5РА, -5Р с IP-регистратором событий»	100 мА
	«Гранит-8Р, -8РА, -8Р с IP-регистратором событий, -12Р, -12РА, -12Р с IP-регистратором событий»	105 мА
Масса без аккумулятора, не более		1,5 кг
Габаритные размеры (без подключенных антенн), не более		285x210x95 мм
Степень защиты оболочкой по ГОСТ 14254		IP20
Средняя наработка на отказ прибора в режиме охраны или режиме снятия с охраны, не менее		40 000 ч.
Срок службы, не менее		10 лет

Примечание: <sup>1</sup> – в течении первых 5-10 сек ток может достигать:

для «Гранит-3Р, -3РА, -3Р с IP-регистратором событий, -5Р, -5РА, -5Р с IP-регистратором событий» – 120мА; для «Гранит-8Р, -8РА, -8Р с IP-регистратором событий, -12Р, -12РА, -12Р с IP-регистратором событий» – 125мА

## 1.4 Конструкция прибора

Конструкция прибора предусматривает его использование в настенном положении. Прибор состоит из корпуса со съемной крышкой. На передней панели прибора расположена индикация и кнопки для управления прибором. Внутри прибора размещены: плата контроллера, радиорасширитель, а так же коммуникатор или IP-регистратор событий (в зависимости от исполнения). В корпусе прибора предусмотрен отсек для установки аккумуляторной батареи. На задней стенке прибора имеются отверстия для крепежа и ввода соединительных линий.



Рисунок 1.2 – Внешний вид платы контроллера

**На плате контроллера расположены следующие элементы:**

• **Клеммные колодки и разъёмы**

- X2, X4, X6 – для подключения линий реле ПЦН, порта Touch Memory, лампы, сирены;
- X5 – для подключения прибора к сети ~220 В;
- XS1 – для подключения аккумуляторной батареи;
- XS4 и XS5 – для подключения радиорасширителя, коммуникатора или IP-регистратора;
- XS3 – USB-разъём для подключения к компьютеру.

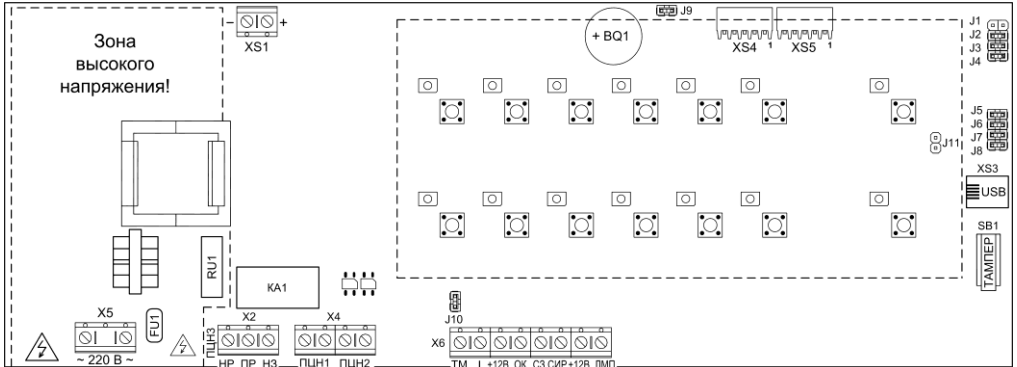
• **Перемычки J1-J11** предназначены для выбора настроек прибора, сброса настроек, программирования ключей и т.д.

- Выключатель **TAMPER** (SB1) для формирования извещения о вскрытии корпуса.
- Звуковой сигнализатор** BQ1.
- Самовосстанавливающийся предохранитель (FU1).

**Внимание!** После срабатывания самовосстанавливающегося предохранителя (при превышении тока в цепи нагрузки +12В) для восстановления его, необходимо отключить прибор от сети на время, необходимое для остывания предохранителя до «комнатной» температуры.

**Внимание!** На плате прибора присутствует зона высокого напряжения.

## 1.5 Индикация

На панель индикации и управления прибора выведены светодиодные индикаторы состояния зон – «1»...«3» («5», «8» или «12») и кнопки постановки/снятия на охрану/с охраны (количество индикаторов состояния зон и кнопок постановки/снятия соответствует количеству зон в приборе), индикатор сетевого напряжения – «ПИТАНИЕ», индикатор «БЛОК/НЕИСПР», кнопки «ТЕСТ/ЗВУК» и «БЛОК».



Рисунок 1.3 – Внешний вид панели индикации и управления прибора «Гранит-3РА»

В приборе предусмотрена светодиодная индикация, которая приведена в таблицах 1.2 – 1.5.

Таблица 1.2 – Индикация состояния питания прибора

Состояние питания прибора	Состояние индикатора «ПИТАНИЕ»
Прибор питается от сети, подключен аккумулятор	Светится зеленым цветом
Прибор питается от сети, нет аккумулятора	Мигает зеленым цветом
Прибор питается от аккумулятора	Светится красным цветом
Разряд аккумулятора	Мигает красным цветом

Таблица 1.3 - Индикация состояния зон

Режим	Состояние зоны	Состояние индикатора зоны
«Снят»	Не анализируется	Не светится
«Закрытая дверь»	Зона в норме	Мигает зеленым цветом
	Зона нарушена	Мигает поочередно красным – зеленым цветом
«Открытая дверь»	Зона нарушена	Мигает поочередно красным – зеленым цветом
«Неисправность»	Вскрыт корпус извещателя, нет связи с извещателем	Мигает поочередно красным – зеленым цветом
«Охрана»	Все извещатели в норме	Светится непрерывно зеленым цветом
«Тревога»	Регистрация нарушения охранным извещателем	Мигает красным цветом
«Пожар»	Сработал ИП	Светится непрерывно красным цветом

Таблица 1.4 – Индикация светодиода «БЛОК/НЕИСПР»

Режим	Индикация светодиода «БЛОК/НЕИСПР»
Включена блокировка клавиатуры	Мигает зеленым цветом
Неисправность прибора	Мигает красным цветом
Включен режим ввода пароля	Светится непрерывно зеленым цветом
Прибор готов к обновлению прошивки	Светится непрерывно красным цветом

Таблица 1.5 – Индикация радиорасширителя

Режим	Индикация светодиодов
	«1»
Есть питание	Светится непрерывно зеленым цветом
Поиск неисправных извещателей	Мигает красным цветом
Обратный поиск неисправных извещателей	Мигает зеленым цветом
Контроль связи с извещателями	Светится непрерывно красным цветом
Программирование с ПК через конфигуратор	Мигает поочередно зеленым – красным цветом

В приборе предусмотрена индикация внешнего светового оповещателя (лампы) в зависимости от состояния прибора (см. Таблицу 1.6).

Таблица 1.6 – Индикация светового оповещателя

Режим, состояние прибора	Индикация
Постановка раздела на охрану	Одна вспышка
Снятие раздела с охраны	Две вспышки
Неисправность зоны, Тревога	Мигает
Все зоны поставлены на охрану	Светится непрерывно
Хотя бы одна зона снята с охраны	Нет светового сигнала
Связь с ПЦН при постановке/снятии на охрану зоны	Редкие вспышки (если лампа не светится) Редкие погасания (если лампа светится)

## 2 ПОРЯДОК НАСТРОЙКИ

### 2.1 Подготовка прибора к работе

Перед началом работы внимательно изучите настоящее Руководство пользователя.

После вскрытия упаковки проведите внешний осмотр прибора, извещателей и оповещателей, убедитесь в отсутствии механических повреждений и проверьте комплектность.

Вкрутите антенны в разъемы на плате радиорасширителя. Антенны идут в комплекте с прибором.



**Внимание!** При работе с прибором не касайтесь области высокого напряжения, которая находится в левой части платы прибора.

### 2.2 Порядок настройки

1. Проведите внешний осмотр прибора, извещателей и оповещателей. Убедитесь в отсутствии внешних повреждений
2. Подключите провод КСПВ 4x0,5 к порту ТМ, в соответствии с рисунком 2.1

**Внимание!** Длина провода не более 15 метров, в противном случае возможна некорректная работа порта.

3. Подключите порт ТМ к прибору (см. Рисунок 2.1).



Рисунок 2.1 – Подключение порта ТМ к прибору



**Внимание!** Даже если вы не используете выходы ЛМП, СИР и ОК для корректной работы прибора необходимо установить все резисторы, указанные на схеме рисунок 2.2.



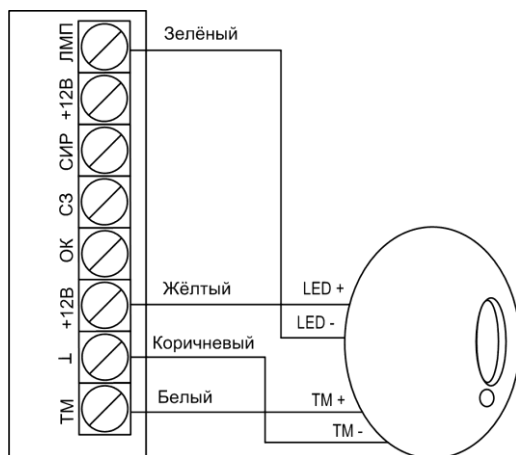



Рисунок 2.2 – Установка оконечных резисторов 7,5 кОм

4. Подключите сетевой кабель 220 В к прибору, подключите аккумулятор (красный жгут к «+», синий жгут к «-»).
5. Убедитесь, что радиорасширитель подключен к прибору.
6. Подключите прибор к сети 220 В.
7. Установите программное обеспечение «Конфигуратор Гранит», которое можно скачать с сайта компании <http://arsenal-pro.ru> в разделе Техподдержка / Софт / Гранит. Для установки запустите Setup.exe.
8. Установите драйвер, используя «Руководство по установке драйвера». Драйвер можно скачать с сайта компании <http://arsenal-pro.ru> в разделе Техподдержка / Софт / Гранит.
9. Запустите установленный конфигуратор.
10. Подключите кабель USB A – miniB к прибору и к компьютеру.
11. В открывшейся программе считайте конфигурацию с заводскими настройками из прибора . Так же вы можете создать новую конфигурацию  или загрузите из архива ранее созданную .
12. Установите необходимые параметры прибора во вкладке «Основные настройки».
13. Перейдите во вкладку «Зоны».
14. Откройте корпус радиоустройства, которое собираетесь добавить в зону.
15. Разомкните перемычку «КС» в радиоустройстве или убедитесь, что движок «КС» в положении «выкл.».
16. Нажмите в столбце «Радиоустройства», на ячейку напротив зоны, в которую хотите добавить устройство (Рисунок 2.3).

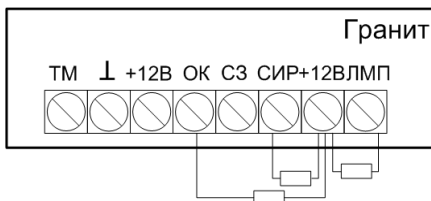
Конфигуратор Гранит 2.12 (НПО "Сибирский Арсенал") - Считана из прибора.									
Файл    Конфигурация    Сервис    Помощь									
Оснoвные настройки    Зоны    Ключи    Радиоустройства    Коммуникаторы    Состояния									
№	Тип зоны	Раздел	Описание	Параметры					Радиоустройства
				0	1	2	3	4	
1	Пожарная		Зона 1						Нет устройства. Для добавления нажмите на ячейку.
2	Охранная		Зона 2						Нет устройства. Для добавления нажмите на ячейку.
3	Охранная		Зона 3						Нет устройства. Для добавления нажмите на ячейку.
4	Охранная		Зона 4						Нет устройства. Для добавления нажмите на ячейку.
5	Охранная		Зона 5						Нет устройства. Для добавления нажмите на ячейку.
6	Охранная		Зона 6						Нет устройства. Для добавления нажмите на ячейку.
7	Охранная		ddd						Нет устройства. Для добавления нажмите на ячейку.
8	Охранная		Зона 8						Нет устройства. Для добавления нажмите на ячейку.
9	Охранная		Зона 9						Нет устройства. Для добавления нажмите на ячейку.
10	Охранная	Раздел 1	Зона 10						Нет устройства. Для добавления нажмите на ячейку.
11	Охранная		Зона 11						Нет устройства. Для добавления нажмите на ячейку.
12	Охранная		Зона 12						Нет устройства. Для добавления нажмите на ячейку.

Рисунок 2.3 – Добавление устройства

17. Откроется диалоговое окно 1 (если зона охранная) или 2 (если зона пожарная) рисунок 2.4.

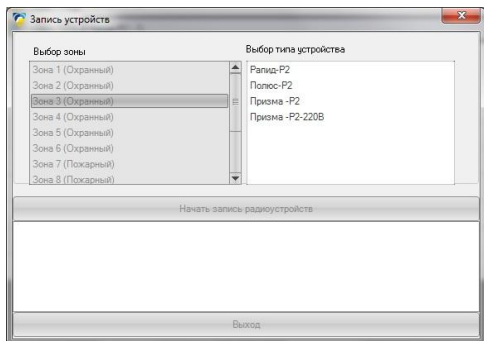

Диалоговое окно 1

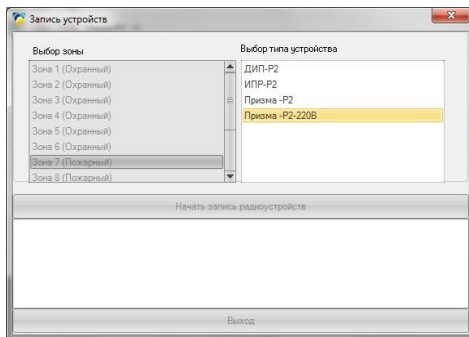

Диалоговое окно 2

Рисунок 2.4 – Диалоговые окна для записи устройства

18. Выберите тип устройства и нажмите кнопку «Начать запись радиоустройств». В диалоговом окне появится сообщение «Включите устройство. Прибор в режиме записи устройств».
19. Включите питание радиоустройства. Для этого извлеките защитную пластину, установленную между держателем и батареей питания (или установите батарею питания) для «Рапид-Р2», «Полюс-Р2» и «Призма-Р2М» или переведите движок переключателя «П» в положение «ON» (для ДИП-Р2, ИПР-Р2, «Призма-Р2»).

**Внимание!** При добавлении «Полюс-Р2», «Рапид-Р2» и «Призма-Р2М» тамперы этих радиоустройств должны быть отжаты.

**Внимание!** При добавлении «Полюс-Р2» положите магнит возле встроенного магнитного датчика DD2 на плате извещателя (рис. 2.5). Иначе состояние магнитного датчика при работе извещателя не будет анализироваться.



Рисунок 2.5 – Положение магнита при записи «Полюс-Р2» в память прибора



**Внимание!** Если вы хотите добавить несколько однотипных (охранных или пожарных) радиоустройств в одну зону, просто последовательно включайте питание добавляемых радиоустройств.

**Внимание!** Радиоканальные оповещатели Призма-Р2 и Призма-Р2М необходимо регистрировать в отдельную, свободную от извещателей зону.

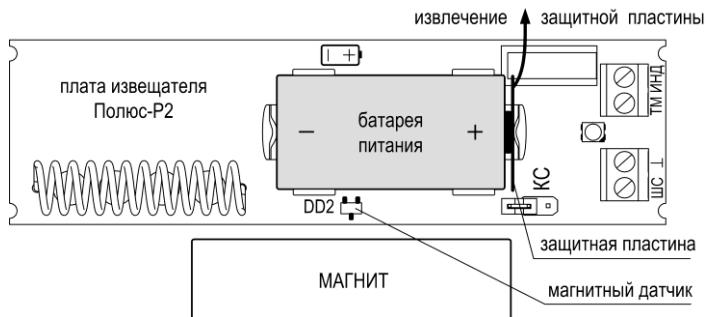
20. Нажмите кнопку «Выход».
21. Для добавления остальных извещателей повторите п.15 – п.20.

22. Перейдите во вкладку «Ключи».
23. Нажимая на соответствующие ячейки, установите, какая зона какому разделу будет соответствовать.
24. Нажмите кнопку «Добавить ключ ТМ». Далее следуйте подсказкам configurатора. При успешном добавлении ключ отображается в таблице.
25. Для добавления нескольких ключей повторите п.25.
26. Для добавления брелоков, нажмите кнопку «Добавить брелок». Далее следуйте подсказкам configurатора. При успешном добавлении, брелок (идентификатор брелока) отобразится в таблице
27. Установите, каким разделом будут управлять ключи, для этого нажмите на ячейку с названием раздела (например, Раздел 2), а затем кнопку «Добавить ключ ТМ».
28. Установите одному из ключей атрибут «мастер-ключ». Это необходимо для последующего программирования ключей без использования configurатора.
29. Перейдите во вкладку «Радиоустройства», установите необходимые параметры и нажмите кнопку «Записать»
30. Перейдите во вкладку «Коммуникаторы»
31. Установите SIM карты в разъемы на плате коммуникатора.
32. Установите необходимые параметры для коммуникатора в configurаторе.
33. Введите необходимое количество пользователей и задайте им настройки
34. Завершив настройку прибора, запишите созданную конфигурацию в память прибора,

нажав на иконку  «Записать в прибор».

**Внимание!** При необходимости конфигурацию можно сохранить в архив или в файл. Для этого необходимо нажать на иконку  (сохранить в архив) или  (записать в файл).

### 2.3 Установка пароля



Установите на плате прибора переключки J1 ... J4 в положение «замкнуто». Переключки J8 и J10 – снимите.

Светодиод «2» начнет мигать, показывая, что прибор перешел в режим программирования. Для перехода в режим ввода пароля нажмите на передней панели прибора кнопку БЛОК. Светодиод БЛОК/НЕИСПР загорится зеленым. Светодиод «2» погаснет.

Пароль состоит из 4-х цифр. Введите новый пароль, нажав 4 любые кнопки зон. При нажатии кнопок соответствующий светодиод зоны будет загораться, подтверждая нажатие.

После нажатия 4-й кнопки прибор запомнит пароль и выйдет из режима ввода пароля, подтверждая это кратковременным миганием светодиода «2».

Установите переключку J10.

### 2.4 Удаление пароля



Установите на плате прибора переключки J1 ... J4 в положение «замкнуто». Переключки J8 и J10 – снимите.

Светодиод «2» начнет мигать, показывая, что прибор перешел в режим программирования. Нажмите на передней панели прибора кнопку БЛОК. Загорится светодиод БЛОК/НЕИСПР зеленым. Светодиод «2» погаснет.

Нажмите кнопку БЛОК/НЕИСПР. Прибор удалит пароль и выйдет из режима ввода пароля со звуковым подтверждением.

Установите переключку J10.

### 2.5 Блокировка управления

В заблокированном состоянии светодиод «БЛОК/НЕИСПР» на передней панели прибора переключается зеленым цветом.

Включение и выключение блокировки осуществляется вводом пароля.

Перед вводом пароля необходимо нажать кнопку «Блок» на передней панели. Светодиод «БЛОК/НЕИСПР» загорится зеленым, показывая, что можно вводить пароль. Подождите 2 секунды. Введите пароль, нажав четыре кнопки. На ввод пароля дается 10 секунд.

Успешный ввод пароля подтверждается звуковым сигналом, после чего блокировка изменит свое состояние на обратное (включится или выключится). Состояние блокировки запоминается при выключении питания прибора.

**Внимание!** С предприятия-изготовителя прибор поставляется без установленного пароля.

### 2.6 Назначение кнопки «ТЕСТ/ЗВУК»

После кратковременного нажатия на кнопку «ТЕСТ/ЗВУК»:

- прибор перейдет в режим тестирования светодиодных индикаторов зон (поочередно мигают красным и зеленым цветом) и внутреннего звукового оповещателя (издает звуковой сигнал меняющейся тональности), а через 10 с автоматически вернется в исходное положение. Переход в режим тестирования возможен только из нормального состояния (не тревожного).

- выключится тревожный звуковой сигнал до появления новой тревоги.

## 3 ОПИСАНИЕ РАДИОУСТРОЙСТВ

### 3.1 Брелок БН-Р2



Рисунок 3.1 – Брелок БН-Р2

При помощи брелока можно поставить на охрану (кнопка «А») и снять с охраны (кнопка «В») заданные разделы. Так же брелок можно использовать как «тревожную кнопку» (кнопка «F»).



Если вы хотите использовать «тревожную кнопку», необходимо в одной из охранных зон раздела, в который прописан брелок, установить функцию «тихая тревога»

(Конфигуратор→Зоны→).

При нажатии на кнопку брелока «F», на передней панели прибора светодиод соответствующей зоны будет мигать красным цветом, при этом внешние оповещатели (лампа и сирена) не перейдут в режим тревоги. Если в приборе установлен коммуникатор, то он оповестит о тревоге на указанный номер.

Помимо брелока БН-Р2 с прибором могут работать брелоки БН-Р2-33 и БН-Р2-33В. Брелок БН-Р2-33В отличается от БН-Р2-33 наличием вибротклика на ответ контролируемого прибора.

Соответствие кнопок брелоков:

«БН-Р2»	«А»	«В»	«F»
«БН-Р2-33»			«*»
«БН-Р2-33В»			

### 3.2 Порт и ключи ТМ



Рисунок 3.2 – Порт и ключ ТМ

При помощи ключа ТМ осуществляется постановка на охрану и снятие с охраны соответствующих разделов (задается в конфигураторе). Для этого необходимо прикоснуться ключом к порту ТМ.

Ключ может быть запрограммирован как ключ охраны (для постановки на охрану и снятия с охраны) или как мастер-ключ (для последующего программирования ключей охраны без использования конфигуратора).

### 3.3 Извещатель «Рapid-P2»

Извещатель «Рapid-P2» предназначен для обнаружения проникновения в охраняемое пространство закрытого помещения и передачи извещения прибору по радиоканалу.

Питание извещателя осуществляется от литиевой батареи CR123A 3В.

Состояние «Рapid-P2» индицируется светодиодом красного цвета: включение извещателя после установки батареи питания – 2-х секундная вспышка;

режим поиска радиосети – вспышки с постоянным периодом 8 с;

радиообмен с прибором при передаче всех сигналов.

Извещатель имеет два уровня чувствительности:

- «нормальная» – при разомкнутой переключке «ЧВ»;

- «пониженная» - при замкнутой переключке.

При установке «Рapid-P2» проверьте, что он находится в зоне уверенной радиосвязи с прибором. Для контроля уровня радиосигнала установите переключку «КС» в положение «замкнуто». При уверенном сигнале светодиод на извещателе будет непрерывно светиться. Переключку «КС» после проверки разомкнуть.

Не следует устанавливать «Рapid-P2» вблизи объектов, являющихся мощными источниками тепла или имеющих свойство быстро менять свою температуру (камины, печи, кондиционеры, радиаторы отопления и т.п.), в местах с сильными потоками воздуха или возможностью попадания прямых световых лучей (см. Рисунок 3.3).



Рисунок 3.3 – Схемы неверного расположения устройства

### 3.4 Извещатель «Полюс-Р2»

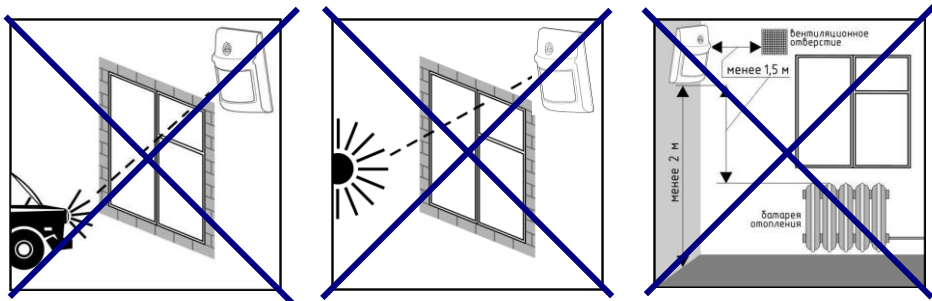

Рисунок 3.4 – «Полюс-Р2»

Извещатель охранный радиоканальный магнитоконтактный «Полюс-Р2» предназначен для охраны оконных и дверных проемов или других предметов и передачи извещения прибору по радиоканалу.

«Полюс-Р2» имеет внутренний магнитный датчик, также к нему можно подключить внешние магнитоконтактные извещатели и порт Touch Memory.

Питание извещателя осуществляется от литиевой батареи CR123A 3В.

При установке «Полюс-Р2» проверьте, что он находится в зоне уверенной радиосвязи с прибором. Для контроля уровня радиосигнала установите переключку «КС» в положение «замкнуто». При уверенном сигнале светодиод на извещателе будет непрерывно светиться красным цветом. Переключку «КС» после проверки разомкнуть.

Индикация «Полюс-Р2» приведена в таблице 3.1.

Таблица 3.1 – Индикация «Полюс-Р2»

Состояние извещателя	Зеленый цвет светодиода	Красный цвет светодиода
Переход в рабочий режим после включения питания	вспышка 3 с	–
Поиск радиосети	–	вспышки с периодом 8 с
Норма	–	–
Отправка извещений на прибор	одиночные или серийные вспышки	–
Отправка на прибор ключа ТМ	одиночные или серийные вспышки красным/зеленым	
Контроль качества связи	–	непрерывное/прерывистое свечение*
<b>Служебные режимы, задаваемые с прибора</b>		
Поиск неисправных	–	вспышки с периодом 2 с
Индикация исправных	вспышки с периодом 2 с	–

\* – при установке переключки «КС» непрерывное или с кратковременными (до 1с) погасаниями свечение индикатора сигнализирует о нормальном уровне радиосигнала, достаточном для устойчивой работы извещателя.

Подключите к входам извещателя, если это необходимо, дополнительные извещатели (см. Рисунок 3.6,а) и порт ТМ (см. Рисунок.3.5). Если шлейф сигнализации (ШС) не используется, то оконечный резистор (Rок) должен быть присоединен непосредственно к выходам «ШС» и «–»(см. Рисунок 3.6,б). Отсутствие оконечного резистора при работе извещателя будет приводить к формированию тревоги.



Рисунок 3.5 – Подключение порта ТМ



Рисунок 3.6 – а) Подключение внешних извещателей; б) без подключения внешних извещателей

Чтобы активировать встроенный магнитный датчик необходимо при регистрации извещателя (п.2.2, рис.2.5), вблизи датчика, расположить имеющийся в комплекте магнит. Иначе состояние магнитного датчика при работе извещателя не будет анализироваться.

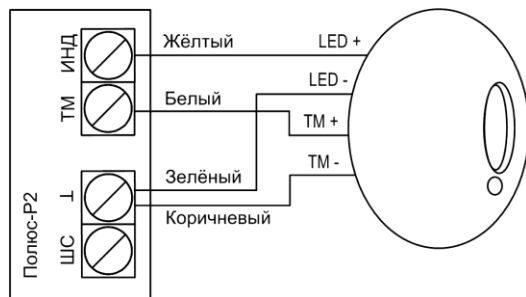
С помощью зарегистрированных ключей ТМ можно осуществлять постановку на охрану и снятие с охраны соответствующего раздела.

### 3.5 Извещатель ДИП-Р2

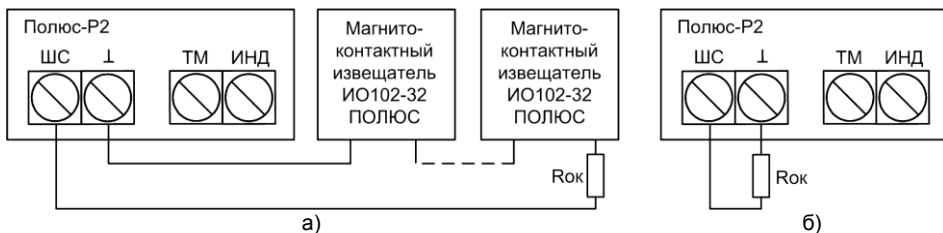
Извещатель ДИП-Р2 предназначен для обнаружения возгораний в закрытых помещениях, сопровождающихся появлением дыма. Извещатель регистрирует оптическое излучение, отраженное от частиц дыма, и передает информацию на прибор.

Питание извещателя осуществляется от основной и резервной литиевых батарей. В качестве основной используется батарея CR123A 3В, а в качестве резервной – CR2032 3В.

При установке ДИП-Р2 проверьте, что он находится в зоне уверенной радиосвязи с прибором. Для контроля уровня радиосигнала установите переключатель «КС» на плате ДИП-Р2 в положение «ON» (либо нажмите и удерживайте кнопку «КС»). При уверенном сигнале светодиод на извещателе будет непрерывно светиться красным цветом. Переключатель «КС» после проверки вернуть в исходное положение (кнопку «КС» отпустить).

Состояние ДИП-Р2 индицируется светодиодом красного цвета:

- «Дежурный режим» - светодиод не горит;
- «Пожар» - постоянно светится красным цветом.



### 3.6 Извещатель ИПР-Р2

Извещатель пожарный ручной радиоканальный ИПР-Р2 предназначен для ручного включения сигнала тревоги в системах пожарной сигнализации.

Питание извещателя осуществляется от основной и резервной литиевых батарей. В качестве основной батареи используется батарея CR123A 3В, а в качестве резервной – CR2032 3В.

При установке ИПР-Р2 проверьте, что он находится в зоне уверенной радиосвязи с прибором. Для контроля уровня радиосигнала на плате ИПР-Р2 имеется переключатель «КС» (см.таблица 3.2).



Таблица 3.2 – Положение переключателя «КС»

	Положение переключателя	Выбор режимов
«КС»	1  КС	Режим контроля качества связи
	1  КС	Дежурный режим

**Внимание!** Переключатель КС всегда должен быть замкнут, т.е. находиться либо в положении «КС» либо в положении «1».

При уверенном сигнале светодиод на извещателе будет непрерывно светиться красным цветом.

В случае пожара необходимо открыть защитное стекло и нажать приводную кнопку вниз, светодиод на ИПР-Р2 будет гореть красным. ИПР-Р2 передаст сигнал о пожаре прибору.

Для перевода ИПР-Р2 в дежурный режим, необходимо установить ключ в отверстие в нижней части корпуса до упора. Приводная кнопка вернется в исходное положение.

### 3.7 Оповещатель «Призма-Р2»

Оповещатель комбинированный радиоканальный «Призма-Р2» предназначен для оповещения в виде световых и звуковых сигналов. В случае пожара воспроизводит речевое сообщение, в случае тревоги подает звуковой сигнал.

Питание «Призма-Р2» осуществляется от основной и резервной батарей, в качестве которых используются литиевые батареи CR123A 3В.

При установке «Призма-Р2» проверьте, что он находится в зоне уверенной радиосвязи с прибором. Для контроля уровня радиосигнала разъедините разъем динамической головки, установите переключатель «КС» в положение «КС». При уверенном сигнале светодиоды на оповещателе будут непрерывно светиться желтым цветом.

Таблица 3.3 – Положение переключателя «КС»

	Положение переключателя	Выбор режимов
«КС»	КС	Режим контроля качества связи
	КС	Дежурный режим



**Внимание!** Переключатель КС всегда должен быть замкнут, т.е. находиться либо в положении «КС» либо в противоположном.

В случае пожара «Призма-Р2» воспроизведет речевое сообщение: «Внимание! Пожарная тревога! Всем сотрудникам и посетителям срочно покинуть здание», а в случае тревоги подает звуковой сигнал.



### 3.8 Оповещатели «Призма-Р2М» вариант 1, 2, 3

Оповещатели комбинированные радиоканальные «Призма-Р2М» вариант 1 и вариант 2 предназначены для оповещения о пожаре и тревоге в виде световых и звуковых сигналов. Звуковые сигналы оповещателей отличаются друг от друга по тональности.

Оповещатель пожарный световой радиоканальный Призма-Р2М вариант 3 предназначен для оповещения о пожаре посредством подачи световых сигналов,

Питание оповещателей осуществляется от основной и резервной батарей, в качестве которых используются литиевые батареи CR123A.

При установке оповещателя проверьте, что он находится в зоне уверенной радиосвязи с прибором. Для контроля уровня радиосигнала замкните переключатель «КС» на плате оповещателя. При уверенном сигнале светодиоды на оповещателе будут непрерывно светиться красным цветом.



### 3.9 Коммуникатор

Коммуникатор позволяет пользователю:

- получать информацию на сотовый или проводной телефон о текущем состоянии объекта по событию и запросу (передача информации может осуществляться речевым и текстовым SMS сообщением);

- удаленно управлять внешним устройством (например, освещением). Отправив соответствующий запрос, можно включить или выключить внешнее устройство, подключенное к разъему X3 на плате коммуникатора;

- запрашивать температуру помещения, в котором установлен прибор.

Вид платы коммуникатора и правильное расположение SIM-карт при установке - см.рис.3.7.

XS1 – разъем для подключения к контроллеру прибора;

X1 - (контакты 1, 2) клеммы для подключения прибора к телефонной линии ГТС;

X1 - (контакты 2, 3) клеммы для подключения к прибору параллельного телефонного аппарата ГТС;

X3 - клеммник «ВЫХОД» для удаленного управления различными устройствами («+12В», «ОК»).



Рисунок 3.7 – Коммуникатор

Разъемы J1 и J2 на плате коммуникатора предназначены для подключения термодатчиков (см. пункт 3.10). Если термодатчики не используются, то J1 и J2 должны находиться в разомкнутом положении. Разъемы J3 – J5 имеют технологическое назначение.

**Внимание!** Для работы с коммуникатором, при первом включении прибора, необходимо установить необходимые параметры в ПО «Конфигуратор Гранит» для него и записать их в прибор.

Настройка коммуникатора осуществляется при помощи конфигуратора или при помощи SMS сообщений.

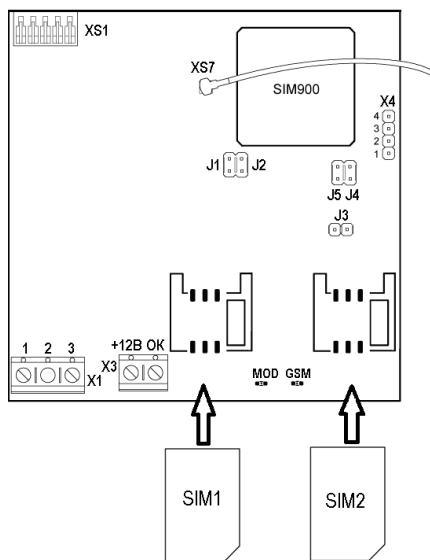
К коммуникатору можно подключить два термодатчика (см.п.3.10).

Получить информацию о температуре можно с помощью SMS запроса или с помощью конфигуратора, при подключении прибора к ПК.

При достижении температуры порогового значения (задается пользователем в конфигураторе), прибор формирует сообщение и отправляет его на указанные номера.

Для удаленного управления прибором необходимо отправить SMS сообщение. Текст сообщений и описание команд приведены в таблице 3.4.

**Внимание!** Настоятельно рекомендуем установить пароль для удаленного управления.

При удаленном управлении прибором вначале SMS указывается пароль, а потом через пробел команда.

При звонке на ГТС после запроса пароля необходимо ввести пароль и нажать #. Если пароль установлен не был, после сообщения «Введите пароль» необходимо нажать #.

Таблица 3.4 - Команды удаленного управления

Описание команды	Текст сообщения
Запрос баланса SIM1-карты	B или b
Запрос баланса SIM2-карты	B2 или b2
Управление выходом X3 на плате коммуникатора	R-запрос текущего состояния R1-включить R0-выключить
Постановка на охрану указанных зон	SET1,2,3,4,5,6,7,8,9,10,11,12, где 1,2,3,..., 12 – номера зон
Снятие с охраны указанных зон	REMOVE1,2,3,4,5,6,7,8,9,10,11,12, где 1,2,3,..., 12 – номера зон
Перепостановка указанных зон	RESET1,2,3,4,5,6,7,8,9,10,11,12, где 1,2,3,..., 12 – номера зон
Управление реле ПЦН1, ПЦН2 и ПЦН3	PCNX=0, PCNX=1, где X – номер реле ПЦН, 0 – выключить, 1 - включить
Запрос текущего состояния	ST
Запрос температуры	t

### 3.10 Подключение термодатчика

Термодатчики (ТД) предназначены для контроля температуры в охраняемом помещении.

Подключение ТД осуществляется после завершения операции программирования прибора через ПО «Конфигуратор Гранит».

Обязательным условием для работы коммуникатора с ТД является наличие установленной SIM-карты и наличие связи по каналу GSM.

К коммуникатору можно подключить одновременно два термодатчика. Термодатчик выполнен в виде жгута с розеткой. Розетка имеет метку зеленого цвета и подключается на джамперную вилку J1 или J2, как показано на рис.3.8. Через 1 минуту после включения прибора ТД определит температуру.



Рисунок 3.8 – Подключение термодатчика

**Внимание!** Важно подключить ТД правильно, соблюдая полярность. При неправильно подключенном термодатчике коммуникатор будет работать некорректно.

Получить информацию о температуре можно с помощью SMS запроса или при подключении прибора к ПК с установленным конфигуратором.

При достижении температуры порогового значения (определяется пользователем), коммуникатор отправляет извещение «критическое значение температуры» на указанные номера.

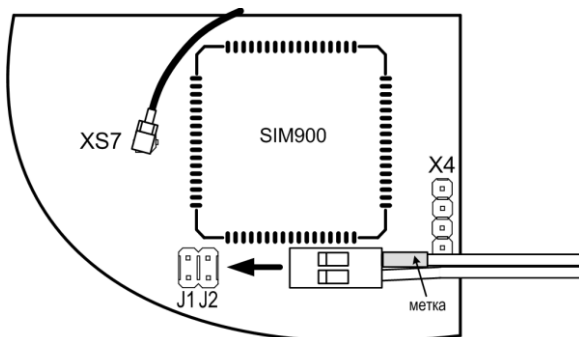
Настройка пороговых значений температуры ТД производится в конфигураторе.

### 3.11 Аудиопрослушивание помещения

При звонке на GSM-номер объекта возможно прослушивание звука, полученного на внешний микрофон. Для этого микрофон нужно подключить к разъему X4 (контакты «micp» и «micn» см.рис.3.9).

Для входа в режим аудиопрослушивания следует нажать цифру «3» в конце речевого сообщения и воспроизведения «голосового меню». Для того чтобы закончить работу с коммуникатором, нужно разорвать соединение (положить трубку).



Рисунок 3.9 – Подключение микрофона к коммуникатору

Для аудиопрослушивания помещения следует применять электретный микрофон с рабочим напряжением 1,25-2,5 В.

### 3.12 IP регистратор

IP регистратор предназначен для регистрации событий, происходящих в приборе, с указанием времени, в которое произошло событие.

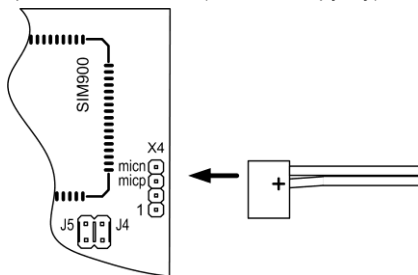
IP регистратор также используется для добавления текстовых меток, просмотра текущего состояния прибора, просмотра журнала событий и удаленного управления прибором (постановка на охрану, снятие с охраны и управление реле ПЦН) через WEB интерфейс.

Для доступа к WEB интерфейсу может использоваться одна из двух учетных записей:

- Учетная запись «Администратор»;
- Учетная запись «Пользователь».

Учетная запись «Администратор» позволяет управлять прибором удаленно, изменять все настройки (в т.ч. изменение логина и пароля для авторизации) и просматривать текущее состояние прибора.

Учетная запись «Пользователь» позволяет управлять зонами, реле ПЦН и просматривать текущее состояние прибора.

Логин и пароль могут состоять из любых символов, но не более 8.

По умолчанию логин администратора: adm, пароль – adm. Логин пользователя – user, пароль пользователя – user.

**Внимание!** Если в течение четырех минут и более обращений к WEB интерфейсу не производится, то авторизация прекращается.



Рисунок 3.10 – IP регистратор

Просмотреть журнал событий и текущее состояние прибора можно без авторизации, если ранее в настройках был установлен параметр «разрешить доступ к журналу событий и состоянию прибора без процедуры авторизации». Для этого необходимо знать только IP адрес WEB интерфейса.

Для просмотра журнала событий в адресной строке браузера введите IP адрес и /journal.html, например: 212.20.50.79/journal.html.

Для просмотра текущего состояния прибора введите IP адрес и /status.html, например: 212.20.50.79/status.html.

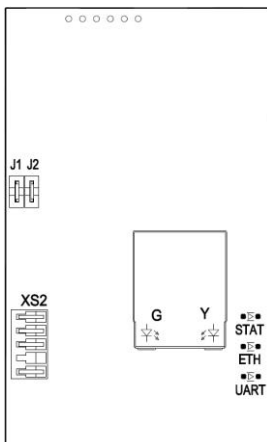
На плате IP регистратора установлены две перемычки J1 и J2. Назначение перемычек приведено в таблице 3.5.

Таблица 3.5 – Назначение перемычек IP регистратора

Положение перемычки		Режим работы
J1	Замкнута	Нормальный режим работы регистратора.
	Разомкнута	Режим программирования сетевых и прочих настроек. Администратор может просматривать и изменять любые настройки регистратора.
J2	Замкнута	Администратору разрешено просматривать и изменять настройки регистратора (кроме сетевых) в нормальном режиме работы регистратора
	Разомкнута	Страничка настроек в нормальном режиме работы регистратора отключена - Администратор не может просматривать и изменять настройки регистратора

Для подключения и первоначальной настройки необходимо выполнить следующую последовательность операций:

1. Подключить IP регистратор к ПК кабелем Ethernet.
2. Отключить в настройках браузера использование прокси (шлюза) .
3. Включите (разрешите) в браузере использование cookie.
4. Снимите перемычку J1 на плате IP регистратора.
5. Подключите IP регистратор к разъему XS4 или XS5 на плате прибора. Подайте питание на прибор
6. Запустите на ПК браузер.
7. Зайдите в панель Пуск→Панель управления→Сетевые подключения

8. Откроется окно. В нем необходимо щелкнуть два раза по надписи «Подключение по локальной сети». Откроется окно показанное на рисунке 3.11.



Рисунок 3.11 – Подключение по локальной сети

9. Нажмите кнопку «Свойства». Откроется следующее окно.

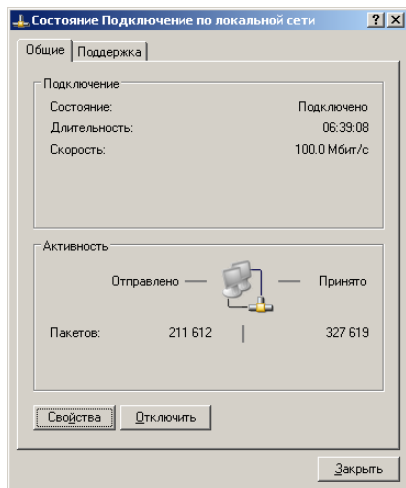

Рисунок 3.12 – Свойства подключения по локальной сети

10. Выделите строку «Протокол Интернета(TCP/IP)» и нажмите кнопку «Свойства».  
11. Откроется окно (рисунок 3.13)

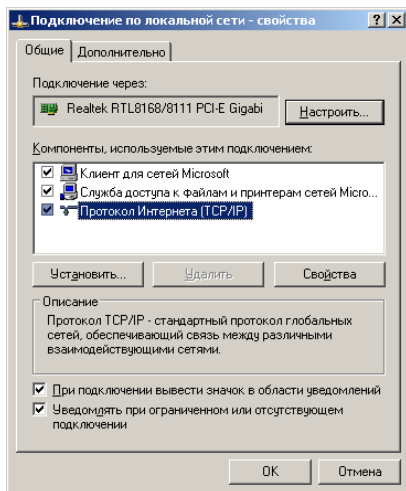

Рисунок 3.13 – Первоначальная настройка IP адреса

В нем необходимо установить параметр «Использовать следующий IP адрес» и вручную ввести:

IP адрес: 192.168.1.250

Маска подсети: 255.255.255.0.

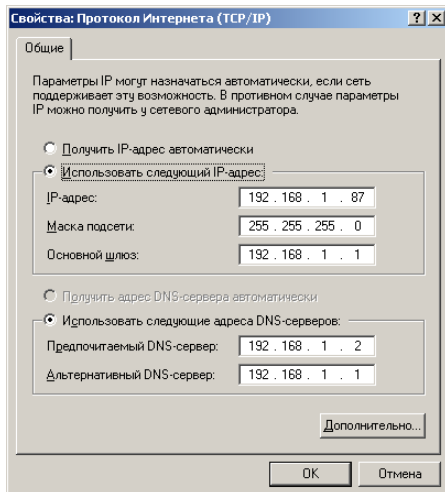
И нажмите кнопку «OK»

12. Введите в адресной строке браузера IP адрес 192.168.1.251.
13. Откроется окно авторизации рисунок 3.14



Рисунок 3.14 – Окно авторизации

14. Введите в поле ввода «Пользователь» adm
15. Введите в поле ввода «Пароль» adm.
16. Нажмите кнопку «OK».
17. Откроется страница «Состояние/Управление» (рисунок 3.15)

Прибор:

Зона №	Тип	Состояние	Описание
<input type="checkbox"/> 1	пожарная	норма	
<input type="checkbox"/> 2	охранная	снята	
<input type="checkbox"/> 3	охранная	норма	
<input type="checkbox"/> 4	охранная	снята	
<input type="checkbox"/> 5	охранная	норма	
<input type="checkbox"/> 6	охранная	снята	
<input type="checkbox"/> 7	охранная	норма	
<input type="checkbox"/> 8	охранная	снята	
<input type="checkbox"/> 9	охранная	норма	
<input type="checkbox"/> 10	охранная	снята	
<input type="checkbox"/> 11	охранная	норма	
<input type="checkbox"/> 12	охранная	снята	

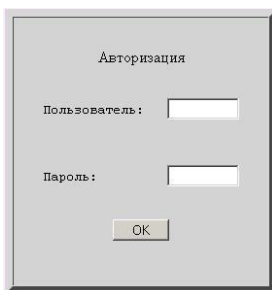
 Состояние прибора Считывать автоматически каждые 30 сек.

Реле	Состояние
<input type="checkbox"/> ПЦН1	отключено
<input type="checkbox"/> ПЦН2	включено
<input type="checkbox"/> ПЦН3/ОПВ	отключено

Неисправности:

- резервного питания

Рисунок 3.15 – Состояние/управление IP регистратором

## 18. Перейдите во вкладку «Настройки» (рисунок 3.16).

IP регистратор версия 1.1

**Сеть**

IP адрес:

MAC адрес (F0.4B.6A.00.00.0D):

Маска сети:

Шлюз:

**Удаленное управление**

- разрешить постановку/перепостановку зон на охрану
- разрешить снятие зон с охраны
- разрешить включение/выключение реле

**Авторизация**

Логин пользователя:

Пароль пользователя:

Логин администратора:

Пароль администратора:

 разрешить доступ к журналу событий и состоянию прибора без процедуры авторизации запоминать Пользователя и в следующем сеансе авторизоваться автоматически

**Описание (текстовая метка)**

Прибор:

Зона 1:

Зона 2:

Зона 3:

Зона 4:

Зона 5:

Зона 6:

Зона 7:

Зона 8:

Зона 9:

Зона 10:

Зона 11:

Зона 12:

**Установить текстовую метку (до 15 символов)**

Прибор:

**Дата и время**

число	месяц	год	час	мин.	сек.
22	декабря	2011	15	23	25

**Установить дату и время**

число:  месяц:  год:  час:  мин.:  сек.:

Рисунок 3.16 – Подключение и первоначальная настройка IP регистратора

19. Измените IP адрес, MAC адрес, маску подсети и шлюз. Эти данные необходимо запросить у провайдера или системного администратора.
20. При необходимости измените настройки удаленного управления. После изменения настроек нажмите кнопку «Применить».

**Внимание!** Для доступа через Internet на WEB интерфейс, внешний IP адрес должен быть статическим и «белым».

21. Измените логины и пароли, при необходимости, настройки авторизации.
22. После изменения этих настроек нажмите кнопку «Применить».

**Внимание!** Чтобы избежать несанкционированного доступа к настройкам прибора, необходимо сменить логины и пароли.

23. Добавьте текстовые метки зонам и прибору. Они будут отображаться во вкладке «Состояние/управление» в таблице «Прибор», в столбце «Описание».

Для того чтобы добавить текстовую метку необходимо:

- выбрать из выпадающего списка прибор или соответствующую зону, в таблице «Описание (текстовая метка)».
- Введите любой текст. Его длина не должна превышать 14 символов.
- Нажмите кнопку «Применить».

**Внимание!** Кнопку «Применить» необходимо нажимать для каждой метки отдельно.

24. Считайте дату и время с прибора, нажав кнопку «Считать».
- Если дата и время не совпадают с текущими, то введите эти данные вручную.
25. Нажмите кнопку «Применить». Информация о текущем времени должна обновиться.
26. Установите перемычку J1 на плате IP регистратора. IP регистратор перезапустится с новыми настройками. Светодиоды на плате IP регистратора моргнут последовательно.

Для просмотра событий, которые происходили в приборе, перейдите во вкладку «Журнал событий» (рисунок 3.17).



Рисунок 3.17 – Журнал событий

Все произошедшие события хранятся в памяти IP регистратора и отображаются в WEB интерфейсе в виде таблицы. Максимальное количество хранящихся в памяти событий 10000.

Для того чтобы посмотреть события за определенный период, необходимо ввести дату начала периода и дату окончания периода в формате: дд.мм.гггг и нажать кнопку «Показать».

В этой вкладке также можно сделать фильтрацию по событиям. Для этого необходимо отметить нужные события и нажать на клавиатуре клавишу «Enter» или нажать кнопку «Показать».

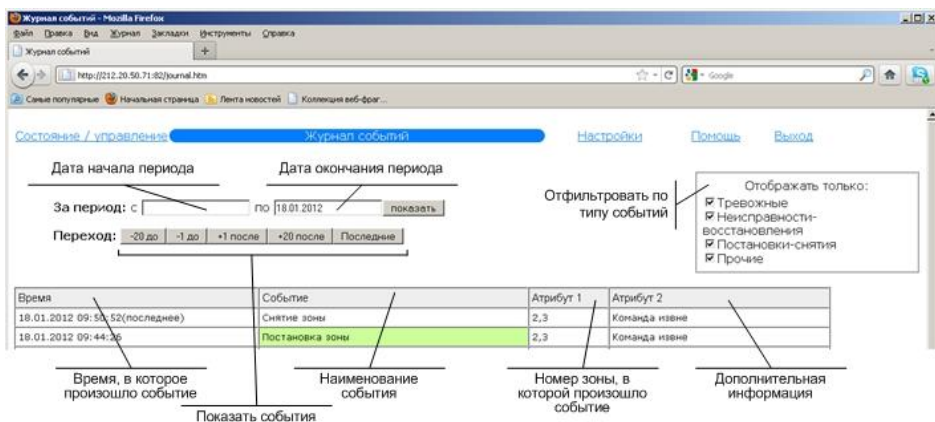
Нажимая на кнопки: «-20 до», «-1 до», «+1 после», «+20 после» вы можете пролистывать по 20 событий или по одному, а при нажатии на кнопку «Последние» - отобразятся последние события.



## 4 ОГРАНИЧЕННАЯ ГАРАНТИЯ

Производитель данного устройства несет ответственность за его работу только в рамках гарантийных обязательств.

Производитель не несет ответственность за неисправности, вызванные качеством подключения, монтажа, сервиса сотового оператора, прохождения радиосигнала и т.п.

Производитель не несет ответственности за любой ущерб, возникший от использования устройства, как для его владельца, так и для третьих лиц в следующих случаях:

- устройство эксплуатировалось и обслуживалось не в соответствии с руководством по эксплуатации;

- устройство изменено или модифицировано;

- устройство повреждено в силу форс-мажорных обстоятельств, а также из-за скачка напряжения, использования не по назначению, злоупотребления, небрежности, несчастного случая, неправильного обращения или других причин, не связанных с дефектами в устройстве.

- устройство ремонтировалось или модифицировалось лицами, не являющимися квалифицированным персоналом официального сервисного центра, что усилило повреждение или дефект;

Для получения гарантийного сервисного обслуживания в течение гарантийного периода обратитесь в наш сервисный центр за информацией, затем отправьте устройство в сервисный центр с описанием проблемы.

Производителем постоянно ведётся работа по усовершенствованию устройства, поэтому возможны незначительные отличия внешнего вида устройства от приведённого в данном Руководстве. Также возможны незначительные отличия в расположении и маркировке органов управления и индикации.

## 5 СВЕДЕНИЯ ОБ УТИЛИЗАЦИИ

Изделие не содержит драгоценных и токсичных материалов и утилизируется обычным способом. Не выбрасывайте изделие с бытовыми отходами, передайте его в специальные пункты приема и утилизации электрооборудования и вторичного сырья.



Корпусные детали изделия сделаны из ABS-пластика, допускающего вторичную переработку.



АБ и литиевые батареи питания необходимо сдавать в пункты приема отработанных аккумуляторных батарей.

## 6 СХЕМА ВНЕШНИХ ПОДКЛЮЧЕНИЙ ПРИБОРА

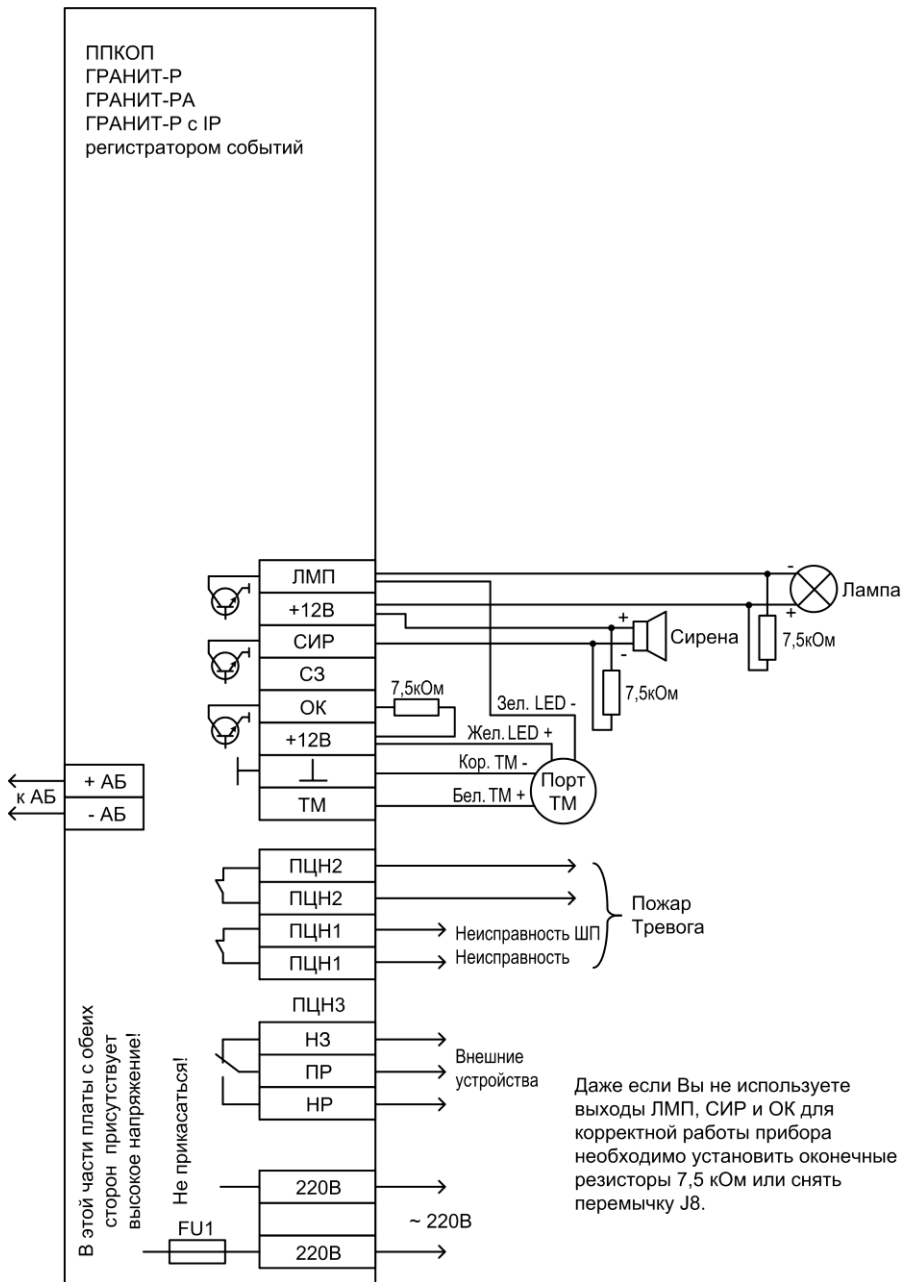

## 7 ГАРАНТИЙНЫЕ ОБЯЗАТЕЛЬСТВА

Срок гарантийных обязательств 3 года. Срок гарантийных обязательств за пределами Российской Федерации 1 год.

Гарантийные обязательства не распространяются на литиевые батареи. Замена батарей производится потребителем самостоятельно.

В течение этого срока изготовитель обязуется производить бесплатно, по своему усмотрению, ремонт, замену либо наладку вышедшего из строя прибора. На приборы, имеющие механические повреждения, следы самостоятельного ремонта или другие признаки неправильной эксплуатации, гарантийные обязательства не распространяются (см. п.4 Ограниченная гарантия).

Срок гарантийного обслуживания исчисляется со дня покупки прибора. Отсутствие отметки о продаже снимает гарантийные обязательства.

## 8 СВИДЕТЕЛЬСТВО О ПРИЕМКЕ

Прибор приемно-контрольный охранно-пожарный

Гранит

Дата выпуска

Заводской номер

Штамп ОТК

соответствующий конструкторской документации, ТУ 4371-051-11858298-11, признан годным для эксплуатации.

Дата продажи

Название торгующей организации

МП

## 9 КОНТАКТНАЯ ИНФОРМАЦИЯ

**Сервисный центр  
Техническая поддержка  
Россия, 633010,  
Новосибирская обл., г.Бердск, а/я 12**

**тел.: (383) 363-98-67  
тел.: 8-800-250-53-33  
(многоканальный)**

**skype: arsenal\_servis  
e-mail:  
support@arsenalnpo.ru**

НПО «Сибирский Арсенал»  
Россия, 630073,  
г. Новосибирск, мкр. Горский, 8а

тел.: (383) 240-85-40

e-mail: info@arsenalnpo.ru  
www.arsenal-npo.ru