



РАСШИРЯЕМ ГРАНИЦЫ МИРА

dunobil

инструкция по эксплуатации

**ВИДЕОРЕГИСТРАТОР
DUNOBIL OPTIM**

www.dunobil.de

EAC

dunobil

Видеореєстратор DUNOBIL OPTIM

Инструкція по експлуатації

English	2
Русский	4
Український	6
Қазақша	8
Описание продукта	10

Operation Manual

Car DVR
Dunobil Optim

USE MANUAL

Thank you for purchasing Dunobil portable digital dash cam. In order to ensure proper operation of the product, please read through this Manual before attempting to use this product. The product, including its specifications, is subject to change without prior notification. Functions and appearance. Dunobil shall not be liable for any data loss if the User fails to ensure backup of any important information.

This manual was thoroughly checked, but we do not eliminate the possibility of a few unintentional errors. If you find an error, please inform us at: info@dunobil.ru. All information and recommendations are provided solely for reference and shall not be viewed as basis for claims. If any information contained in this manual does not conform with your product, please be guided by the product characteristics.

SAFETY PRECAUTION

1. When installing the device, please make sure that it does not obscure the view and is located away from airbags area, because this may cause injuries or accidents.
2. Keep the device away from strong magnetic fields, because this may cause damage to the device.
3. Do not remove the power cable or the memory card while using the device or during card formatting. This may damage the memory card or lead to a system error.
4. The memory card is not intended for storing any foreign files. Format the memory card prior to use. Make sure to timely backup any important data.
5. To avoid electric shock, do not remove or connect the power cable with wet hands.
6. Do not operate the device in high humidity conditions or at a temperature above 60°C or below -10°C.
7. Only use original charger and accessories compatible with the device. Use of non-original accessories may lead to guarantee invalidity and endanger you and other people. The Company shall not be responsible for the consequences of any such actions
8. Use Class 6 [and above] memory cards with the capacity over 8 GB.

Инструкция по эксплуатации

Видеореги­стратор Dunobil Optim

РУКОВОДСТВО ПО ЭКСПЛУАТАЦИИ

Благодарим Вас за покупку портативного цифрового видеоре­гистратора производства компании Dunobil. Перед началом работы ознакомьтесь с данной инструкцией по эксплуатации в целях обеспечения надлежащей эксплуатации изделия. Продукт может изменяться без предварительного уведомления, в том числе технические характеристики, функционал и внешний вид. Компания Dunobil не несет какой либо ответственности за потерю данных, если пользователь не выполнил резервное копирование важной информации.

Данное руководство было тщательно проверено, но мы не исключаем возможность наличия незначительного количества неумышленных ошибок. Если Вы обнаружили ошибку, пожалуйста, сообщите об этом на электронную почту info@dunobil.ru. Вся информация и рекомендации по использованию несут исключительно справочный характер и не могут быть основанием для претензий. В случае несоответствия информации в данном руководстве по эксплуатации Вашему изделию, следует ориентироваться на имеющееся изделие.

МЕРЫ БЕЗОПАСНОСТИ

1. Устанавливайте устройство таким образом, чтобы оно не мешало обзору водителя и не находилось в области размещения подушек безопасности, - это может привести к авариям и травмам.
2. Держите устройство вдали от сильных магнитных полей — это может привести к повреждению устройства.
3. Не извлекайте кабель питания или карту памяти во время использования устройства или форматирования карты памяти, — это может повредить карту памяти или вызвать системную ошибку.
4. Карта памяти не предназначена для хранения посторонних файлов. Перед использованием отформатируйте карту памяти, и своевременно выполняйте резервное копирование важных данных.
5. Во избежание поражения электрическим током, не извлекайте и не подсоединяйте кабель питания мокрыми руками.
6. Не используйте устройство в условиях высокой влажности и при температуре выше 60°C или ниже -10°C.
7. Используйте только оригинальное зарядное устройство и аксессуары, совместимые с данным устройством. Подключение к неоригинальным аксессуарам может привести к юридической недействительности гарантии или даже подвергнуть Вас или других людей опасности. Компания не несет ответственности за результат подобных действий
8. Используйте карту памяти класса 6 [или выше] и объемом более 8 Гб.

Інструкція з експлуатації

Відеореєстратор Dunobil Optim

ІНСТРУКЦІЯ З ЕКСПЛУАТАЦІЇ

Дякуємо Вам за покупку портативного цифрового відеореєстратора виробництва компанії Dunobil. Перед початком роботи ознайомтеся з даною інструкцією з експлуатації з метою забезпечення належної експлуатації виробу. Продукт може змінюватися без попереднього повідомлення, у тому числі технічні характеристики, функціонал і зовнішній вигляд. Компанія Dunobil не несе якої-небудь відповідальності за втрату даних, якщо користувач не виконав резервне копіювання важливої інформації.

Даний посібник було ретельно перевірено, але ми не виключаємо можливість наявності незначної кількості ненавмисних помилок. Якщо Ви виявили помилку, будь ласка, сповістіть про це на електронну пошту info@dunobil.ru. Уся інформація й рекомендації з використання несуть винятково довідковий характер і не можуть бути основою для претензій. У випадку невідповідності інформації в даному посібнику з експлуатації Вашому виробу, слід орієнтуватися на наявний виріб.

ЗАХОДИ БЕЗПЕКИ

1. Установлюйте пристрій таким чином, щоб він не заважав огляду водія й не перебував в зоні розміщення подушок безпеки, - це може привести до аварій і травм.
2. Тримайте пристрій удалині від сильних магнітних полів — це може привести до ушкодження пристрою.
3. Не витягайте кабель живлення або карту пам'яті під час використання пристрою або форматування карти пам'яті, — це може ушкодити карту пам'яті або викликати системну помилку.
4. Карта пам'яті не призначена для зберігання сторонніх файлів. Перед використанням відформатуйте карту пам'яті і вчасно виконуйте резервне копіювання важливих даних.
5. Щоб уникнути поразки електричним струмом, не витягайте й не приєднуйте кабель живлення мокрими руками.
6. Не використовуйте пристрій в умовах високої вологості й при температурі вище 60°C або нижче -10°C.
7. Використовуйте тільки оригінальний зарядний пристрій і аксесуари, сумісні з даним пристроєм. Підключення до неоригінальних аксесуарів може привести до юридичної недійсності гарантії або навіть піддати Вас або інших людей небезпеці. Компанія не несе відповідальності за результат подібних дій
8. Використовуйте карту пам'яті класу 6 [або вище] і обсягом більш 8 Гб.

Пайдалану жөніндегі нұсқаулық

Бейнетіркеуіш Dunobil Optim

ПАЙДАЛАНУ ЖӨНІНДЕГІ НҰСҚАУЛЫҚ

Dunobil компаниясы өндірген портативті сандық бейнетіркеуішті сатып алған үшін Сізге алғыс айтамыз. Жұмыс бастамай тұрып пайдалану жөніндегі нұсқаулығымен тиісті пайдалану өнімін қамтамасыз ету мақсатында танысыңыз. Өнім алдын ала ескертусіз өзгере алады, соңымен қатар техникалық сиппатамалар және сыртқы түріде өзгеруі мүмкін. Егер пайдаланушы маңызды ақпараттың резервтік көшірмесін жасамаса, онда Dunobil компаниясы деректерді жоғалтқан үшін жауап бермейді.

Бұл нұсқаулық мұқият тексерілген, бірақ біз кездейсоқ қателердің аз болуын жоққа шығармаймыз. Егер сіз қателік тапсаңыз, info@dunobil.ru электрондық поштаға ол туралы хабарлауыңызды өтінеміз. Пайдалану жөніндегі барлық ақпараттар пен ұсынымдар шағым үшін негіз болмайтын, ерекше анықтама өзгешілігін қамтиды Сіздің өніміңіздің пайдалану жөніндегі нұсқаулық ақпараттың сәйкес келмеу жағдайында, онда сіз бар өніміңізге үйренуіңіз керек.

ҚАУІПСІЗДІК ШАРАЛАРЫ

1. Жүргізушінің қарауына бөгет болмайтындай құрылғыны орнату керек және қауіпсіздік көпшік орналасқан жеріне орнатпау керек, өйткені ол апатқа және жарақат алуға әкеліп соғуға мүмкін.
2. Құрылғыны күшті магнит өрісінен алыс ұстаныңыз, өйткені ол құрылғының зақымдалуына әкеліп соғуға мүмкін.
3. Құрылғыны пайдаланғанда немесе жад картасын пішімдеу кезінде қуат сымын немесе жад картасын шығармаңыз - бұл жад картасына зақым келтіруі немесе жүйелік қатеге себеп болуы мүмкін.
4. Жад картасы сыртқы файлдарды сақтауға арналмаған. Жад картасын пайдаланбас бұрын, пішімдеңіз және уақытында маңызды деректердің резервтік көшірмесін жасаңыз.
5. Электр тогының соғуын болдырмау үшін, қуат сымын дымқыл қолмен алып тастамаңыз немесе қоспаңыз.
6. Құрылғыны жоғары ылғалдылық жағдайында және 60°C жоғары немесе -10°C-тан жоғары температурада пайдаланбаңыз.
7. Осы құрылғымен үйлесімді бастапқы зарядтау құрылғысымен аксессуарларды ғана қолданыңыз. Түпнұсқалық емес керек-жарақтарға қосылу кепілдіктің заңды жарамсыздығына немесе тіпті сізді және басқа адамдарға қауіп төндіруі мүмкін. Компания осындай әрекеттердің нәтижесі үшін жауап бермейді.
8. 8 Гб мөлшерлі 6 топтағы жад картасын [немесе одан жоғары] қолданыңыздар.



ОПИСАНИЕ ПРОДУКТА

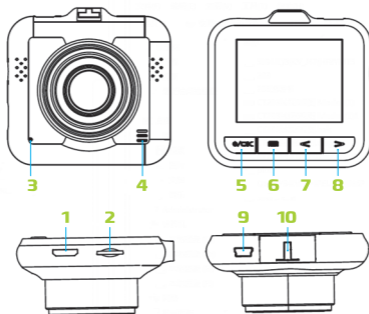

Структура изделия









Описание кнопок и интерфейса

№	Значок	Название	Название
1	HDMI	Интерфейс HDMI / опционально	HDMI выход для подключения дисплея высокого разрешения
2		Слот для SD карты памяти	Слот для SD карты памяти, пожалуйста, правильно располагайте карту для установки

3		Кнопка сброса	Кнопка сброса для перезагрузки системы
4		Динамик	Звук от устройства
5		Кнопка Вкл./Выкл. OK/Подтверждение	Включение и выключение регистратора, кнопка подтверждения, режим съёмки, короткое нажатие этой кнопки, чтобы запустить камеру, короткое нажатие на кнопку, чтобы остановить камеру; В режиме камеры нажмите эту кнопку, чтобы сделать снимок; режим меню - это клавиша подтверждения
6		Кнопка Режим/Меню	Для переключения между режимами: видео / фото/ воспроизведения ; нажмите и удерживайте эту кнопку, чтобы вызвать меню настройки функций
7		Кнопка Вверх	Выбор функций в любом меню, воспроизведение видео, уменьшение громкости, быстрая перемотка назад при долгом нажатие ; в режиме видео, вкл./выкл. микрофона при коротком нажатие

8		Кнопка Вниз	Выбор функций в любом меню, воспроизведение видео, увеличение громкости, быстрая перемотка вперед при долгом нажатие; блокировка видео при коротком нажатие
9		Разъём USB / питания	Используется для подключения к ПК для передачи данных; электропитание от зарядного устройства
10		Разъём для держателя	Используется для крепления устройства

Установка даты и времени:

1. Поскольку устройство имеет функцию автоматического включения камеры, Вам нужно нажать клавишу **[OK]**, после чего устройство перейдёт в режим ожидания.
2. Затем дважды нажмите и удерживайте кнопку , чтобы войти в настройки нажмите  или  для выбора <Даты/Времени> в разделе <Дата/Время> нажмите кнопку **[OK]**.
3. Нажимайте клавиши  или , чтобы настроить значение, затем нажмите клавишу **[OK]**, чтобы перейти в другое поле. Проведите настройку даты и времени, затем нажмите на кнопку  для выхода.

Функция записи в регистраторе

1. При запуске двигателя автомобиля устройство автоматически загружается и включает запись. Когда двигатель выключится, устройство автоматически прекратит запись или нажмите кнопку **[OK]**, чтобы остановить запись вручную.

Примечание:

Некоторые автомобильные прикуриватели настроены для бесперебойного энергообеспечения и будут продолжать подавать питание при выключенном двигателе. В этом случае, выполните следующие действия: Вручную включите / выключите устройство или отсоедините автомобильное зарядное устройство от автомобильного прикуривателя.

2. Другие варианты работы с записью: нажмите кнопку **[OK]** для начала записи; снова нажмите кнопку **[OK]** для остановки записи.

Примечание:

1. Каждые 1,2,3,5,10 минуты запись будет сохраняться, см. меню циклической записи.
2. Данное устройство будет сохранять видео на карту памяти, если ёмкость карты памяти заполнена, самые старые записи будут автоматически перезаписываться.
3. Записи от срабатывания акселерометра или аварийные необходимо удалять с карты памяти вручную, так как данные не будут перезаписываться автоматически.



3. Аварийная блокировка видео

Примечание: Если функция восприятия акселерометра активирована и произойдет ДТП, устройство автоматически заблокирует текущую видеозапись без возможности перезаписывания.

Фотографирование с помощью регистратора

1. Короткое нажатие на  для перехода в режим фото, в верхнем левом углу экрана отображается значок фотокамеры.
2. Кратковременное нажатие на кнопку **[OK]** позволяет делать снимки. Если экран мигнул один раз, это означает, что снимок сделан.

Функция воспроизведения видео / фото

1. Если идет запись, нажмите кнопку **[OK]** для ее остановки.
2. Нажмите два раза  чтобы переключиться в режим воспроизведения, и значок воспроизведения отобразится в верхнем левом углу экрана.
3. Короткое нажатие клавиш  или , для пролистывания файлов вверх или вниз.
4. Короткое нажатие клавиши **[OK]** для воспроизведения выбранного видеофайла; повторное нажатие, для приостановки воспроизведения.

Операции с меню

1. Если Вы делаете видео, для начала нажмите кнопку **[OK]**, чтобы остановить запись.
2. Нажмите и удерживайте клавишу **≡**, чтобы вызвать меню настройки.
3. Коротким нажатием клавиши **<** или **>**, Вы можете циклически перемещаться вверх и вниз между элементами настройки.
4. Выберите параметры, которые Вы хотите изменить и нажмите кнопку **[OK]**, чтобы ввести изменения.
5. Когда настройка будет завершена, нажмите кнопку **≡** и войдите в режим ожидания.

Специальные функции:

1. Функция акселерометра

Когда функция акселерометра (датчик удара) активирована, устройство автоматически сохраняет видео в виде файла, не подлежащего стиранию.

Чувствительность акселерометра можно настроить в меню «2G-4G-8G-откл», по умолчанию стоит: 4G.

2. Функция режима парковки

- a. Если включен режим парковки, когда автомобиль стоит, видеорегистратор включит процедуру автоматического выключения, если кузов автомобиля испытывает вибрацию от внешних факторов, видеорегистратор включает камеру и автоматически записывает видео на 15-20 секунд. Если кузов автомобиля снова

испытает вибрацию, запись снова включится.

- b.** Видеозапись на парковке в качестве 1080FHD, с автоматической блокировкой файла.

3. Обнаружение движения;

При включенной функции обнаружения движения, регистратор начинает запись, экран регистратора переходит в режим записи, и красный индикатор видео начинает мигать. Если передняя часть регистратора неподвижна, нет движущегося объекта, устройство автоматически переходит в состояние остановки записи. Установка по умолчанию: обнаружение движения выключено.

4. Режим USB

При подключении USB-кабеля к компьютеру, на видеорегистраторе автоматически всплывёт меню USB и появятся следующие опции:

- **Память (Memory)**

В этом режиме вы можете получить доступ к видео или фото файлам.

- **Камера (Camera)**

При выборе этого режима появится USB-видеоустройство в качестве ПК-камеры.

5. Инструкции по использованию батареи

См. иллюстрацию для индикации заряда батареи



Батарея
заряжена



Батарея слегка
разряжена



Низкий уровень
заряда



Батарея
разряжена



После завода автомобиля во время зарядки загорится красный индикатор зарядки, общее время зарядки составляет около 180 минут, красный индикатор заряда автоматически выключится после завершения зарядки.

Примечание. Устройство предназначено для продолжительного времени работы во время движения автомобиля, встроенная батарея предназначена только для сохранения закрытых файлов, поэтому продолжительность работы батареи ограничена. В обычных условиях, пожалуйста, подключайте питание от автомобиля.

6. Сброс и перезагрузка

Используете данную функцию, если устройство работает ненормально или «зависло». С помощью маленький иглы нажмите на кнопку RESET для перезагрузки системы устройства.

Обозначение индикации иконок интерфейса регистратора

1		Значок камеры указывает на режим камеры;
2		Мигающая красная лампочка означает, что устройство работает в режиме записи;
3		Видеофайл заблокирован;
4	Датчик удара	При срабатывании акселерометра, он отображается в виде значка ключа на экране, и указывает, что текущее видео заблокировано; с помощью короткого нажатия на ключ в режиме видео, вы можете быстро заблокировать видео;

5		При включении функции «запись звука» появляется этот значок;
		При выключении функции записи этот значок пропадает; В меню настройки можно включить или выключить функцию «запись звука» и с помощью короткого нажатия клавиши < во время записи, вы можете быстро включить и выключить «запись звука»
6	P	Указывает на то, что режим парковки включен; Включите или выключите <Режим парковки> в меню настроек.
7	1080FHD	1080FHD, означает, что разрешение видео 1080FHD, в меню «разрешение» можно выставить 1080FHD / 1080P / 720 / WVGA / VGA;
Значок, отображаемый после установки карты памяти;		
8		Значок питания батареи; отображает текущий заряд;
9		Значок времени циклической записи. Опции меню: Выкл. / 1 минута / 2 минуты / 3 минуты / 5 минут / 10 минут;
10		EV Значок коррекции экспозиции, показывающий текущий выбранный параметр экспозиции;
11	Значок ухода с полосы	включенная функция ухода с полосы; Вы можете включить или отключить функцию <LDWS> в параметрах меню;

ХАРАКТЕРИСТИКИ УСТРОЙСТВА

Функции	120-градусный широкоугольный объектив, 1080FHD HD
Акселерометр	Встроенный (сохранение в случае ДТП в автомобиле, не удаляемый)
Размер ЖК-экрана	2,2-дюймовый ЖК-экран высокой четкости
Объектив	Ультра широкоугольный 120-градусный A+ объектив с высоким разрешением
Языки	Русский, английский, китайский (упрощенный), китайский (традиционный), корейский, японский и другие.
Формат файла	AVI
Разрешение видео	до 1080FHD
Дата штамп	да
Разрешение фото	12м
Формат фото	JPEG
Карта памяти TF	Максимально поддерживаемый объем 32Гб

Микрофон	да
Встроенный динамик	да
HDMI	не поддерживается
Инфракрасное ночное видение	не поддерживается
Циклическая запись	непрерывная запись
Режимы USB	1: USB-диск 2: ПК-камера
Частота тока	50Гц/60Гц
Автоматическая запись при включение	да
Электропитание	5V 0.5A
Функция датчик движения	да
Батарея	Встроенная на 150мА/ч