



ARTWAY®

АВТОМОБИЛЬНЫЙ
ВИДЕОРЕГИСТРАТОР
MD-107
SIGNATURE

/ РУКОВОДСТВО ПОЛЬЗОВАТЕЛЯ /



СОДЕРЖАНИЕ

ОБЩАЯ ИНФОРМАЦИЯ	1
ВАЖНАЯ ИНФОРМАЦИЯ	1
СХЕМА УСТРОЙСТВА	2
ОПИСАНИЕ КОМБИНИРОВАННОГО УСТРОЙСТВА ARTWAY	3
УСТАНОВКА КАРТЫ ПАМЯТИ	3
УСТАНОВКА УСТРОЙСТВА	3
ЗАРЯДКА АККУМУЛЯТОРА	4
ЗАМЕНА ПРЕДОХРАНИТЕЛЯ	4
ВКЛЮЧЕНИЕ /ОТКЛЮЧЕНИЕ КОМБИНИРОВАННОГО УСТРОЙСТВА	4
РЕЖИМЫ РАБОТЫ ЭКРАНА	4
НАЗНАЧЕНИЕ КНОПОК	6
ОПИСАНИЕ РАБОТЫ УСТРОЙСТВА. РАДАР-ДЕТЕКТОР	7
РАБОТА GPS-ИНФОРМАТОРА	8
МЕНЮ НАСТРОЕК РАДАР-ДЕТЕКТОРА И GPS-ИНФОРМАТОРА	10
РАБОТА ВИДЕОРЕГИСТРАТОРА	11
РЕЖИМ ВОСПРОИЗВЕДЕНИЯ ФАЙЛОВ	12
МЕНЮ НАСТРОЕК ВИДЕОРЕГИСТРАТОРА	12
ТЕХНИЧЕСКИЕ ХАРАКТЕРИСТИКИ	13
ВОЗМОЖНЫЕ НЕИСПРАВНОСТИ И СПОСОБЫ ИХ УСТРАНЕНИЯ	14

Благодарим Вас за выбор продукции TM ARTWAY

ОБЩАЯ ИНФОРМАЦИЯ

Прежде чем начать эксплуатацию устройства, пожалуйста, внимательно ознакомьтесь с настоящим руководством пользователя.

Данное руководство пользователя может содержать неточности в заявленных характеристиках или не в полной мере описывать функции и возможности устройства. В случае выявления несоответствий, пожалуйста, скачайте последнюю версию руководства пользователя с официального сайта www.artway-electronics.com или обратитесь в службу технической поддержки по телефону 8-800-775-75-69.

ВАЖНАЯ ИНФОРМАЦИЯ

 **ВНИМАНИЕ!!!** ОРИГИНАЛЬНОЕ ЗАРЯДНОЕ УСТРОЙСТВО ИМЕЕТ НА ВЫХОДЕ 12 В, ИСПОЛЬЗОВАНИЕ НЕОРИГИНАЛЬНОГО ЗАРЯДНОГО УСТРОЙСТВА МОЖЕТ БЫТЬ ПРИЧИНОЙ НЕКОРРЕКТНОЙ РАБОТЫ ВИДЕОРЕГИСТРАТОРА И ПРИВЕСТИ К НЕПОПРАВИМОМУ СБОЮ ПРОГРАММНОГО ОБЕСПЕЧЕНИЯ.

- Устанавливайте видеорегистратор так, чтобы он не упал при резкой остановке. Изготовитель не несет ответственности за повреждение изделия, нанесение вреда здоровью, причинение материального ущерба произошедшие в следствии неправильной установки или эксплуатации устройства.
- Никогда не подключайте и не выдергивайте разъем электропитания мокрыми руками, чтобы не допустить удара электрическим током.

 Перед первым включением или после длительного хранения видеорегистратора рекомендуем полностью зарядить аккумулятор. Для этого необходимо подключить устройство, в выключенном состоянии, к питанию на 3-4 часа. Несоблюдение этой рекомендации, может привести к несохранению пользовательских настроек, в частности, значений даты и времени.

 Для корректного сохранения видеороликов перед первой установкой карты памяти её необходимо отформатировать в самом устройстве.

СХЕМА УСТРОЙСТВА



вид справа

вид слева

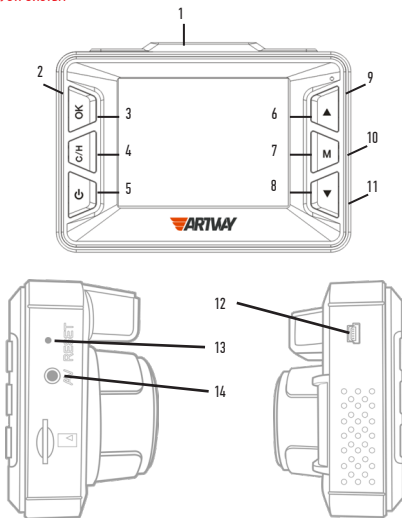
1. Посадочное место кронштейна
2. Разъем mini USB
3. Кнопка OK
4. Кнопка C/H
5. Кнопка POWER
6. Кнопка UP
7. Кнопка MENU

8. Кнопка DOWN
9. Кнопка RESET
10. Разъем AV
11. Слот для microSD карты
12. Разъем
13. Разъем
14. Разъем

ОПИСАНИЕ КОМБИНИРОВАННОГО УСТРОЙСТВА ARTWAY

Комбинируемое устройство ARTWAY совмещает функционал радар-детектора, видеоре- гистратора и GPS-информатора.

Видеорегистратор:

- осуществляет качественную непрерывную циклическую запись на карту памяти microSD;
- выполняет наложение на видеозапись титров с идентификационной информацией (время, номерной знак автомобиля, текущие географические координаты, скорость автомобиля);
- обеспечивает автоматическую защиту записанной информации в случае происшествия;
- воспроизводит записанную информацию на встроенном дисплее.

Радар-детектор и GPS-информатор:

- регистрирует сигналы радаров контроля скорости во всех диапазонах, используемых на территории РФ;
- оповещает водителя об обнаруженных объектах контроля движения с помощью звуковых сигналов, голосовых сообщений и информации на дисплее;
- на основе информации из базы данных и от приемника сигналов GPS способен забла- говременно информировать водителя о безрадарных комплексах контроля движения (например, «Автодория»);
- в дополнение к базе данных позволяет пользователю самостоятельно формировать и ре- дактировать список объектов, представляющих для него определенный интерес.

База данных GPS обновляется на сайте производителя один раз в месяц.

УСТАНОВКА КАРТЫ ПАМЯТИ

Карта памяти microSD в комплект не входит и должна приобретаться отдельно. Выбор карты памяти является одним из основных условий безупречной работы устройства. Рекоменду- ются к использованию карты памяти известных производителей. Технические параметры карты: объем памяти от 8 до 32 Гб, Class 10,

- карта памяти должна устанавливаться/извлекаться только в том случае, если устройство выключено;
- перед установкой новой карты памяти рекомендуется предварительно выполнить ее фор- матирование на компьютере;
- поместите карту памяти в слот (11) и зафиксируйте легким нажатием до упора, не при- меняя чрезмерных усилий.

УСТАНОВКА УСТРОЙСТВА

Подключите зарядное устройство к USB разъему (2) на корпусе устройства. Устанавливайте изделие правильно: для обеспечения связи со спутниками комбинируемое устройство не должно быть ничем закрыто, в частности щетками стеклоочистителя или металлическими частями автомобиля; прибор должен быть размещен параллельно линии горизонта, не за- слоняя обзор водителю, не блокировать подушку безопасности.

Во время работы GPS-антенна принимает сигнал со спутников для определения местона- хождения. Сигнал от спутника невозможно получить (или он будет слабым) в помещении,

рядом с некоторыми большими зданиями или под мостами, подобное не является дефектом устройства.

ЗАРЯДКА АККУМУЛЯТОРА

Аккумулятор можно зарядить следующими способами:

- При подключении З/У в гнездо автомобильного прикуривателя.
- Используя внешний аккумулятор.

Процесс полной зарядки составляет примерно 1 час.

ЗАМЕНА ПРЕДОХРАНИТЕЛЯ

Откройте верхнюю часть вилки автомобильного зарядного устройства.

Проверьте предохранитель, если он сгорел, замените его.

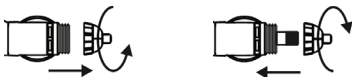

ВКЛЮЧЕНИЕ /ОТКЛЮЧЕНИЕ КОМБИНИРОВАННОГО УСТРОЙСТВА

При подаче питания комбинированное устройство автоматически включается и начинает видеозапись.

После успешного соединения с GPS-спутниками информатор оповестит о том, что связь установлена, произойдет автоматическая настройка текущего времени, появятся значения долготы и широты местонахождения.

При завершении подачи питания происходит автоматическое отключение. Также, устройство можно включить/отключить длительным нажатием кнопки POWER.

 *В процессе работы устройство может автоматически отключить дисплей при условии, что в меню настроек активирована функция «Отключение экрана» и в течение установленного промежутка времени на видеорегистраторе не нажималось никаких кнопок. На процессы видеозаписи и регистрации камер контроля скорости гашение дисплея не влияет. Для повторного включения достаточно нажать любую кнопку.*

РЕЖИМЫ РАБОТЫ ЭКРАНА

Экран комбинированного устройства может работать в двух режимах:

- комбинированный режим - работа в режиме видеорегистратора с автоматическим переключением в режим радар-детектора при появлении предупреждений о системах контроля скорости и пр.

Вид экрана при работе в комбинированном режиме:



Визуальное оповещение о геоточке из базы GPS:

- тип системы контроля скорости
- ограничение скорости на участке



Визуальное оповещение о распознанном сигнале радара:



Вид экрана при работе в режиме радара:

- режим радар-детектора — устройство выводит на экран только сообщения радар-детектора и GPS-информатора.



КНОПКА	ФУНКЦИЯ
OK	<ul style="list-style-type: none"> • краткое нажатие – включает/отключает видеозапись; • длительное нажатие (не менее 2 сек) в процессе видеозаписи – блокирует файл от перезаписи; • старт/стоп при воспроизведении;; • в меню настроек – подтверждение выбора параметра и его значения. краткое нажатие включает/отключает видеозапись;
С/Н	<ul style="list-style-type: none"> • краткое нажатие производит выбор режима детектора (в последовательности ТРАССА-ГОРОД 1-ГОРОД 2-SMART-АВТО) • длительное нажатие включает / отключает микрофон;
POWER	<ul style="list-style-type: none"> • краткое нажатие включение / отключение экрана; • длительное нажатие включение / отключение устройства;
UP	<ul style="list-style-type: none"> • краткое нажатие производит управление громкостью оповещений; • длительное нажатие сохраняет точку «тишины», звуковые оповещения будут отключены при повторном пересечении данной точки • в процессе настройки – движение вверх по спискам параметров и их значений; • в режиме воспроизведения, при выборе файлов - движение вверх по списку файлов;
MENU	<ul style="list-style-type: none"> • краткое нажатие вход в меню настроек, • длительное нажатие переход в режим просмотра файлов; • в режиме воспроизведения при просмотре файла переход назад к списку файлов/ выбору папки
DOWN	<ul style="list-style-type: none"> • краткое нажатие производит управление яркостью экрана; • длительное нажатие сохраняет пользовательскую геоточку • в процессе настройки – движение вниз по спискам параметров и их значений; • в процессе воспроизведения движение вниз по списку файлов;

ОПИСАНИЕ РАБОТЫ УСТРОЙСТВА. РАДАР-ДЕТЕКТОР •••••

- Радар-детектор осуществляет прием сигналов радаров в диапазонах X, K, Ka и лазерном. Радарный комплекс СТРЕЛКА работает в диапазоне K, но его сигнал отличается от обычных и детектируется как отдельный тип.
- Прием сигналов в любом из диапазонов может быть включен или выключен в меню настроек радар-детектора.
- При детектировании сигнала в радарном диапазоне устройство оповещает об этом звуковым сигналом. Частота следования звуков характеризует уровень принимаемого сигнала.

Звуковые оповещения дополняются визуальной информацией на дисплее. (схемы визуальных оповещений показаны на стр.5)

• В зависимости от чувствительности приема сигналов радаров выделены 3 режима работы и 2 дополнительных режима

Режим ТРАССА Рекомендуется использовать при движении по загородным шоссе и автомагистралям. Устройство обладает максимальной чувствительностью.

Режим ГОРОД 1 Рекомендуется использовать при движении в населенных пунктах с небольшим уровнем промышленных помех.

Режим ГОРОД 2 Рекомендуется для использования в мегаполисах с интенсивным движением, развитой дорожной инфраструктурой и большим количеством источников электромагнитного излучения.

SMART (сигнатурный) В этом режиме, устройство производит обработку поступающей информации и, при помощи программной фильтрации, позволяет безошибочно установить тип комплекса, фиксирующего нарушение ПДД.

АВТОМАТИЧЕСКИЙ режим, в котором переключение между режимами ТРАССА, ГОРОД происходит автоматически в зависимости от скорости автомобиля. Выбор того или иного режима осуществляется последовательным кратким нажатием кнопки С/Н.

Подробная информация о включенных/отключенных диапазонах для каждого режима:

Режим	Диапазон			
	K	Ka	La	ST
Трасса	вкл.	вкл.	вкл.	вкл.
Город 1	вкл.	выкл.	вкл.	вкл.
Город 2	вкл.	выкл.	вкл.	вкл.
SMART	вкл.	вкл.	вкл.	вкл.
Автоматический	*			

При необходимости включить/отключить отдельные диапазоны можно с помощью меню настроек.

*Автоматический режим работы. При выборе автоматического режима радара необходимо в меню настроек установить значения параметров ПОРОГ СКОРОСТИ ГОРОД, ПОРОГ СКОРОСТИ ТРАССА. Тогда в случае если:

скорость автомобиля ниже, чем порог скорости "Город" - включен режим "Город-2";

скорость больше, чем "Город", но ниже, чем "Трасса" - включен режим "Город 1";

скорость автомобиля больше, чем порог скорости "Трасса" - включен режим "Трасса.

РАБОТА GPS-ИНФОРМАТОРА

В памяти устройства содержится база данных с информацией о координатах стационарных радаров и камер. Кроме того, в базу данных занесены координаты безрадарных комплексов, которые не имеют радарного излучения (например, Автодория, Стрелка-Видео, Поток и др.) и радарных комплексов, имеющих слабый уровень излучения (маломощные радары). Сопоставление этой информации с текущим положением автомобиля, вычисленным с помощью навигационной системы GPS, позволяет организовать заблаговременное оповещение водителя о приближении к системам контроля движения.

Работа с базой данных может осуществляться только при установленном соединении с навигационными спутниками системы GPS. Активное состояние соединения идентифицируется соответствующей пиктограммой на дисплее устройства . Информация в базе данных должна поддерживаться в актуальном состоянии, для ее обновления следует обратиться к разделу ПОДДЕРЖКА на странице устройства на сайте WWW.ARTWAY-ELECTRONICS.COM.

ОСНОВНЫЕ ТИПЫ ОПОВЕЩЕНИЙ И ОТОБРАЖАЕМАЯ ИНФОРМАЦИЯ:

- фиксированная камера – радарные (в т. ч. маломощные) и безрадарные стационарные комплексы;
- мобильный радар – маломощные мобильные радары, детектирование сигналов которых (особенно при действии «в спину») приемником устройства затруднено;
- камера поста ДПС – камера, установленная на посту ДПС;
- СТРЕЛКА – радар контроля скорости комплекса СТРЕЛКА. На дисплей выводится информация о лимите скорости, текущей скорости автомобиля и расстоянии до камеры. Одновременно сигнал комплекса может быть зафиксирован приемником устройства.
- камера на светофорном объекте – контроль пересечения стоп-линии, движения на красный свет, а также скоростного режима;
- ж/д – железнодорожный переезд;
- пост ДПС – стационарный пост ДПС;
- контроль средней скорости – система контроля средней скорости (КСС) на участке дороги между двумя видеокамерами (например, АВТОДОРИЯ). В базе данных система контроля средней скорости описывается с помощью точек 3-х видов: точки входа и выхода на/с контролируемого участка и непосредственно АВТОДОРИЯ – т.е. нахождение между точками входа/выхода.
- Многоцелевые, фиксирующие нарушения комплексы (например: КРЕЧЕТ, ВОКОРТ, КОРДОН и др.)

При обнаружении, на дисплее показана текущая скорость, разрешенная скорость, тип комплекса и расстояние до него.



Пример оповещения о комплексе КРЕЧЕТ. Аналогично: КОРДОН, АРЕНА, ВОКОРД и др.

Полный список типов оповещения и заводские установки по умолчанию:

СКИС	Предупреждение о приближении к стационарной камере, измеряющей скорость	ВКЛ
КВСв	Предупреждение о приближении к камере встроенной в светофор	ВКЛ
КИСС	Предупреждение о приближении к камере, измеряющей скорость на отрезке дороги (Автодория)	ВКЛ
ДПС	Предупреждение о приближении к посту ДПС	ВЫКЛ
ННП	Предупреждение о приближении к населенному пункту с ограничением скорости	ВЫКЛ
ОС	Предупреждение о приближении к отрезку дороги с ограничением скорости	ВКЛ
ЛП	Предупреждение о приближении к лежащему полицейскому	ВЫКЛ
ККС	Предупреждение о приближении к камере, проверяющей проезд на красный свет	ВКЛ
ККПД	Предупреждение о приближении к камере контроля полосы	ВКЛ
ЖД	Предупреждение о приближении к ж/д переезду	ВЫКЛ
Шк/ОПП	Предупреждение о приближении к школьной зоне	ВЫКЛ

ОИНД	Предупреждение о приближении к участку с опасным изменением направления движения	ВЫКЛ
ОП	Предупреждение о приближении к опасному перекрестку	ВЫКЛ
ДО	Предупреждение о приближении к опасному участку	ВЫКЛ
ВОКОРД	Предупреждение о приближении к комплексу ВОКОРД: контроль и фиксация нарушений ПДД, включая превышение скорости, проезд на красный сигнал светофора, пересечение стоп-линии и др..	ВКЛ
РОБОТ	Предупреждение о приближении к комплексу РОБОТ, фиксирующему: превышение скорости, проезд на красный свет, движение по встречной полосе, проезд по полосе общественного транспорта, парковка в неположенном месте и др	ВКЛ
КРИС	Предупреждение о приближении к фоторадарному передвижному комплексу КРИС	ВКЛ
КРЕЧЕТ	Предупреждение о приближении к комплексу КРЕЧЕТ, фиксирующему: превышение скорости, проезд во встречном направлении, проезд по полосе общественного транспорта	ВКЛ
КОРДОН	Предупреждение о приближении к многоцелевому фоторадарному комплексу КОРДОН	ВКЛ
АРЕНА	Предупреждение о приближении к комплексу АРЕНА, фиксирующему превышение скорости	ВКЛ
ОЗ	Предупреждение о приближении к участку с запрещенным обгоном	ВКЛ
МОИ ТОЧКИ		ВКЛ

В дополнение к информации из базы данных пользователь может самостоятельно ввести данные о точках, представляющих для него интерес и требующие особого внимания. Устройство будет формировать визуальное и голосовое оповещение о приближении к ним при повторном проезде.

Для добавления координат конкретной точки требуется при ее проезде нажать и удерживать кнопку DOWN.

Для максимального комфорта в устройстве реализована возможность занесения в базу данных точек «тишины», голосовое оповещение будет отключено при повторном проезде

таких точек.

Для добавления координат точки «тишины» требуется при ее проезде нажать и удерживать кнопку UP.

 Ввод координатных точек и точек «тишины» возможен только при активном соединении устройства с навигационными спутниками систем GPS.

МЕНЮ НАСТРОЕК РАДАР-ДЕТЕКТОРА И GPS-ИНФОРМАТОРА •••••

В этой вкладке можно настроить/просмотреть следующие параметры:

- СТАТУС GPS;
- ПАРАМЕТРЫ ГРОМКОСТИ - 0 ÷ 5;
- ПОРОГ СКОРОСТИ - установка скорости, при следовании ниже которой будут отключены звуковые/голосовые оповещения, формируемые приемником радарных сигналов. В состоянии «Выкл» оповещения будут включены всегда. Настраиваемый диапазон 0 ÷ 90 км/ч;
- ПРЕВЫШЕНИЕ СКОРОСТИ - при движении со скоростью выше выбранной радар-детектор будет предупреждать звуковыми и визуальными сигналами о превышении скорости, настраиваемый диапазон 0 ÷ 120 км/ч;
- ПОРОГ СКОРОСТИ ГОРОД - 0 ÷ 100 км/ч, значение настройки действует, когда выбран автоматический режим радар-детектора (подробнее стр. 8);
- ПОРОГ СКОРОСТИ ТРАССА - 0 ÷ 100 км/ч, значение настройки действует, когда выбран автоматический режим радар-детектора (подробнее стр. 8);
- РЕЖИМ РАДАРА - Трасса / город 1 ÷ 2/ SMART / автоматический;
- МОИ ГЕОТОЧКИ - удаление ранее установленных пользовательских геоточек;
- ТОЧКИ ТИШИНЫ - удаление ранее установленных точек «тишины»;

 Ввод пользовательских геоточек и точек «тишины» возможны только при активном соединении устройства со спутниками GPS.

- OSL - выбор допустимого превышения скорости сверх установленных в базе данных GPS до достижения которого, голосовые оповещения о превышении скорости отключены, настраиваемый диапазон 0 ÷ 20 км/ч, (пример: допустимая скорость на участке 40 км/ч, значение OSL 15 км/ч, пока автомобиль не превысит скорость 55 км/ч, голосовые сообщения о превышении скорости будут отключены);
- ТЕКУЩАЯ ИНФОРМАЦИЯ - просмотр информации о текущей поездке: максимальная скорость, время передвижения, пробег;
- OCL - настраиваемое расстояние предварительного оповещения о системе контроля скорости и пр. Настраиваемый диапазон: АВТО/ 400 / 600 /800 / 1000 / 1500 м. Параметр АВТО: скорость ТС ниже 40 км/ч -предупреждение за 200м, 40-60 км/ч за 500 м, 60-80 км/ч за 700 м, 80-100 км/ч за 800 м, 100-120 км/ч за 900 м, свыше 120 км/ч за 1200 м;
- ВЫБОР ОПОВЕЩЕНИЙ - выбор событий для оповещения GPS-информатором (подробное описание типов оповещения в таблице на стр. 8-10)

- GPS-информатор - вкл./выкл;
- MAX СКОРОСТЬ НА ШТАМПЕ - установка скорости движения, при превышении которой ее значение перестанет отображаться в титрах видео, настраиваемый диапазон 30 ÷ 100 км/ч;
- LA прием сигналов лазера - вкл./выкл.;
- Ka прием сигналов Ka диапазона - вкл./выкл.;
- K прием сигналов K диапазона - вкл./выкл.;
- St прием сигналов радарного комплекса «Стрелка» - вкл./выкл.;
- X прием сигналов X диапазона - вкл./выкл.

РАБОТА ВИДЕОРЕГИСТРАТОРА

Процесс видеозаписи начинается автоматически при включении устройства. Для остановки или продолжения видеозаписи следует нажать кнопку ОК.



Видеозапись останавливается при входе в меню настроек и возобновляется после выхода из него.

Информация, зафиксированная устройством в процессе видеозаписи, фрагментируется и размещается на карте памяти. Длительность фрагментов может быть изменена в меню настроек (параметр ЦИКЛИЧЕСКАЯ ЗАПИСЬ). После заполнения карты памяти устройство последовательно удаляет самые старые файлы и на их место записывает новые. В случае необходимости текущие файлы могут быть защищены от удаления. Для этого в процессе видеозаписи следует длительно нажать кнопку ОК.

Текущие файлы могут быть защищены от удаления автоматически, если в меню настроек включен ДАТЧИК УДАРА и во время видеозаписи будет зафиксировано резкое ускорение/торможение или воздействие на кузов автомобиля.

В процессе видеозаписи на изображение накладываются титры с идентификационной информацией, дата/время, координаты, скорость. Включить/отключить наложение каждого из параметров можно в меню настроек.

Параллельно с видеозаписью осуществляется запись звука. В процессе видеозаписи включить/отключить микрофон возможно длительным нажатием кнопки С/Н или микрофон может быть отключен в меню настроек

РЕЖИМ ВОСПРОИЗВЕДЕНИЯ ФАЙЛОВ

Сохраненные видеофайлы можно просмотреть на самом устройстве или на компьютере.

Для просмотра на компьютере следует извлечь карту microSD из видеорежистратора, установить ее в картридер ПК. Обычные файлы содержатся в папке Normal. Файлы, защищенные от перезаписи – в папке EVENT;

Для просмотра видеозаписей на самом устройстве, следует удерживать кнопку «MENU» при остановленной видеозаписи. Устройство перейдет в режим просмотра.

Отснятые файлы рассортированы в 3 папки: ВИДЕОКАМЕРА - стандартные, незащищенные

от перезаписи видео файлы; SOS ВИДЕО - защищенные от удаления видео файлы, записанные в результате срабатывания датчика удара; ФОТО - фотоснимки
Выбор папки или файла осуществляется короткими нажатиями кнопок UP / DOWN Подтверждение выбора / старт воспроизведения - нажатием кнопки ОК. Переход назад, к выбору файла / папки / выход из режима воспроизведения осуществляется нажатием кнопки «MENU»

МЕНЮ НАСТРОЕК ВИДЕОРЕГИСТРАТОРА •••••

- РЕЖИМ ОТОБРАЖЕНИЯ - Выбор режима отображения. Комбинированный / радар-детектор
- РЕЖИМ ВИДЕО - Выбор разрешения видеоизображения 1920*1080, 30 к/сек., 1280*720, 30 к/сек.;
- ЗАПИСЬ ЗВУКА - Включение/отключение записи звука на устройстве
- ОТКЛЮЧЕНИЕ ДИСПЛЕЯ - 3 сек. / 10 сек. / 1 мин. / 3 мин. / выкл. Функция энергосбережения. Дисплей автоматически отключится через установленный интервал времени, при этом устройство продолжит работу.
- ЦИКЛИЧЕСКАЯ ЗАПИСЬ - 1 мин. / 3 мин. / 5 мин.; выбор длительности сюжета, зафиксированного в одном видеофайле в процессе циклической видеозаписи
- ДАТЧИК УДАРА (чувствительность) - низкая / средняя / высокая / выкл.; включение и установка чувствительности датчика удара, фиксирующего резкое торможение или воздействие на кузов автомобиля. При этом, текущий видеофайл автоматически защищается от стирания в процессе циклической записи.
- НАСТРОЙКА ЧАСОВ; Установка даты/времени. Ввод параметров осуществляется кнопками "UP" / "DOWN"; для подтверждения введенного значения и перехода к следующему подпункту используется кнопка "OK"
- ШТАМП ДАТЫ И ВРЕМЕНИ - вкл. / выкл.; включение в титры видеоизображения текущих значений даты и времени.
- ШТАМП БРЕНДА - вкл. / выкл.; включение в титры видеоизображения наименование торговой марки
- НОМЕРНОЙ ЗНАК - ввод информации о гос. номере автомобиля для ее отображения в титрах видеоизображения. Размер информации 9 знаков (буквы рус/лат, цифры).
- ШТАМП КООРДИНАТ - вкл. / выкл.; включение в титры видеоизображения текущих значений координат автомобиля
- ЯЗЫК; Выбор языка интерфейса видеорегистратора. Русский/английский/китайский.
- ЧАСОВОЙ ПОЯС; установка часового пояса (-11 ÷ +12), в котором будет эксплуатироваться устройство (по умолчанию +3)
- НОЧНОЙ РЕЖИМ - вкл. / выкл.; Активация особого режима, улучшающего качество изображения при видеозаписи в условиях недостаточной освещенности
- ФОРМАТ SD-КАРТЫ (форматирование карты памяти);
- СБРОС НАСТРОЕК; Используется для возврата устройства к заводскому состоянию. Все пользовательские установки будут удалены
- ВЕРСИЯ ПО. Информация о текущей версии ПО видеорегистратора

РАДАР-ДЕТЕКТОР	
Частота GPS-модуля	1575.42 ГГц ± 1.023 МГц
X-диапазон	10.525 ГГц ± 100 МГц
K-диапазон	24050÷24250 МГц
Ka-диапазон	33400÷36000 МГц
STRELKA	детектирует
LASER	800 ÷ 1000 нм, 360°
ВИДЕОРЕГИСТРАТОР	
Разрешение записи	1920*1080 30 к/сек
Угол обзора	170 °
Матрица	2 Мп, 1/3"
Дисплей	2,40 "
Формат видео файла/кодек	MOV / H.264
Карта памяти	microSD 8÷32 Гб, 10 класс и выше
Аккумулятор	Встроенный литий-ионный аккумулятор 100 мА•ч. Аккумулятор рассчитан только для корректного завершения работы видеорегистратора, автономная работа без подачи питания невозможна.
Входные параметры напряжения и тока	12 В, 150–300 мА !!! ОРИГИНАЛЬНОЕ ЗАРЯДНОЕ УСТРОЙСТВО ИМЕЕТ НА ВЫХОДЕ 12 В, ИСПОЛЬЗОВАНИЕ НЕОРИГИНАЛЬНОГО ЗАРЯДНОГО УСТРОЙСТВА МОЖЕТ БЫТЬ ПРИЧИНОЙ НЕКОРРЕКТНОЙ РАБОТЫ ВИДЕОРЕГИСТРАТОРА И ПРИВЕСТИ К НЕПОПРАВИМОМУ СБОЮ ПРОГРАММНОГО ОБЕСПЕЧЕНИЯ.
Рабочая температура	от -20 до + 70 ° С
Комплектация	Комбинированное устройство, зарядное устройство, кронштейн, гарантийный талон, инструкция.

ВОЗМОЖНЫЕ НЕИСПРАВНОСТИ И СПОСОБЫ ИХ УСТРАНЕНИЯ

Устройство не включается:

- проверить кабель питания. Убедиться в надежности подключения разъемов кабеля к самому устройству и гнезду прикуривателя автомобиля;
- проверить целостность предохранителя видеорегистратора, расположенного внутри разъема кабеля устройства;
- проверить исправность цепи питания прикуривателя и ее предохранителя. Информацию о местонахождении предохранителя можно получить из инструкции по эксплуатации автомобиля;
- Проверить чистоту гнезда прикуривателя. Извлечь из него посторонние предметы, зачистить контакты мелкозернистой наждачной бумагой.

Устройство включается, но не реагирует на нажатие кнопок:

- тонким предметом нажать кнопку RESET.

Неустойчивый прием радарных сигналов или сигналов GPS:

- проверить угол установки радар-детектора. Устройство должно располагаться параллельно линии горизонта;
- щетки стеклоочистителя, встроенная в стекло радио антенна являются препятствием при приеме сигналов радаров. Переустановить устройство на другое место;
- существенное влияние на возможность приема радарных сигналов и сигналов GPS имеет атермальное покрытие лобового стекла.

Не снимает фото и видео или видеозапись содержит дефекты:

- убедитесь, что используется исправная карта памяти microSDHC с маркировкой C10, не менее 8 и не более 32Gb;
- выполните форматирование карты памяти в самом устройстве.
- При воспроизведении фото или видео отображается «ошибка файла» (files error):
- выполните форматирование карты памяти в самом устройстве.

Размытое изображение.

- Проверьте наличие загрязнений или отпечатков пальцев на линзе; очистите линзу с помощью салфетки для очистки оптических линз
- адаптера питания от прикуривателя следует вытягивать штекер, а не тянуть за сам кабель.
- Не подключайте адаптер питания к каким-либо иным устройствам, помимо устройств данной модели. •Храните адаптер питания в недоступном для детей месте.

ПРИ РАБОТЕ С РАЗЪЕМАМИ

- Не применяйте чрезмерную силу при подключении к разъемам внешних устройств.
- Не допускайте попадания в разъемы посторонних предметов, а также жидкости и пыли. Это может привести как к повреждению разъёма, так и устройства в целом.
- Перед установкой убедитесь, что штекер подсоединяется правильной стороной.
- Избегайте натяжения кабеля, когда он подключен к устройству

МЕРЫ ПРЕДОСТОРОЖНОСТИ

ПРИ РАБОТЕ С УСТРОЙСТВОМ

- Устройство следует держать вдали от зон с экстремальным изменением температуры, предохранять от воздействия прямых солнечных лучей или устройств, излучающих тепло. Защищайте устройство от попадания влаги и не помещайте его в пыльную или задымленную среду. Не допускайте контакта с активными химическими веществами.
- Предохраняйте устройство от ударов, не кладите на него тяжелые предметы и не вставляйте в него устройства или предметы, которые не подходят к стандартным разъёмам. Падение устройства может привести к повреждению ЖК экрана и к нарушению его нормального функционирования.

ПРИ РАБОТЕ С АДАПТЕРОМ ПИТАНИЯ

- При зарядке устройства используйте только стандартный тип адаптера питания (включен в комплект поставки). Использование нестандартного зарядного устройства может привести к повреждениям устройства и потере гарантии.
- Адаптер можно подключать только к тому типу электрической сети, параметры которой указаны на маркировке. Если Вы не уверены в соответствии параметров электрической сети и адаптера питания, проконсультируйтесь со специалистами, обратитесь в службу поддержки или в один из авторизованных изготовителем сервисных центров.
- Не наступайте на кабель адаптера питания и не ставьте на него тяжелые предметы.
- Не допускайте растяжения кабеля, его запутывания и завязывания узлами.
- При отсоединении адаптера питания от прикуривателя следует вытягивать штекер, а не тянуть за сам кабель.
- Не подключайте адаптер питания к каким-либо иным устройствам, помимо устройств данной модели.
- Храните адаптер питания в недоступном для детей месте.

ПРИ РАБОТЕ С РАЗЪЕМАМИ

- Не применяйте чрезмерную силу при подключении к разъемам внешних устройств.
- Не допускайте попадания в разъемы посторонних предметов, а также жидкости и пыли. Это может привести как к повреждению разъёма, так и устройства в целом.
- Перед установкой убедитесь, что штекер подсоединяется правильной стороной.
- Избегайте натяжения кабеля, когда он подключен к устройству

ИНФОРМАЦИЯ ДЛЯ ПОТРЕБИТЕЛЕЙ

Декларация о соответствии ЕАЭС N RU Д-СН.ВЯ01.В.30408 действительна по 10.05.2023

Изготовитель: ШЕНЖЕНЬ АЙКАР МУЛЬТИМЕДИА ИНДАСТРИ КО. ЛТД. Адрес: Хиабан Индустриал Маошенг, Фоур Лиан, Хегганг Ареа, Лонгганг Дистрикт, Шенжен, Китай.

Импортер: ООО «Хронос» 675000, РОССИЯ, Благовещенск, ул. Студенческая д.19 .

Сервисное обслуживание: ООО «Про-Сервис», г. Москва, ул. 6-я Радиальная, д.18, стр. 5.

Дата изготовления указана в серийном номере с 5 по 9 цифру, 5-ая цифра обозначает последнюю цифру года производства, 6 и 7 цифры обозначают месяц, 8 и 9 цифры обозначают число месяца.

Гарантийный срок 12 месяцев со дня продажи.

Срок службы 24 месяца.

Производство Китай.



www.artway-electronics.com



Служба технической поддержки:

8 (800) 775-75-69

Бесплатные звонки по России